

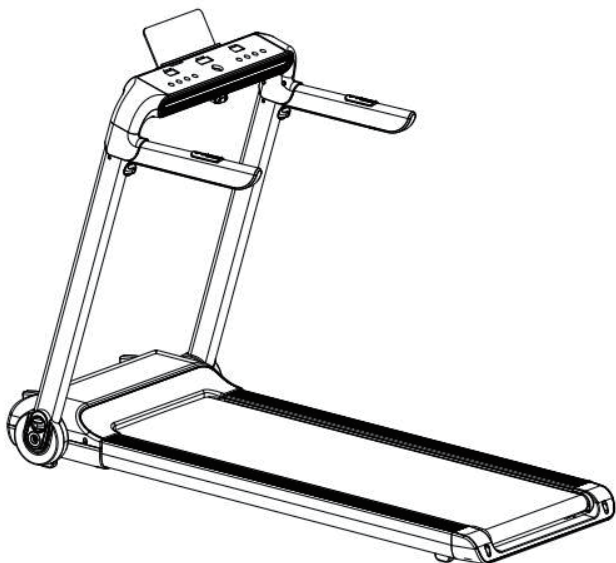

Product Instruction

Model:CS-WP5



Please read the instruction carefully before using

Contents

1. IMPORTANT PRECAUTIONS.....	1
2. MAIN TECHNICAL FEATURES.....	3
3. ASSEMBLY	4
4. WORKOUT GUIDELINES	7
5. TREADMILL OPERATION.....	7
6. MAINTENANCE	9
7. RECYCLING INFORM.....	11
8. COMMON ERRORS.....	12
9. WARRANTY	12

I. IMPORTANT PRECAUTIONS



MINIMUM USER HEIGHT	140 cm	Kg	MAX USER WEIGHT	100 kg.
---------------------------	--------	----	-----------------------	---------



The security key has a magnet which must be put in the display. At the end of the lace there is a clamp which should be attached to the clothes. The treadmill will start working only if the key is placed in the display. **THIS IS ESSENTIAL.**

A correct lubrication of the treadmill with silicon oil or teflon is **REALLY IMPORTANT**. This lubrication must be performed regularly depending on each person, even before its first use.

You must preserve the original packaging with its protections, **PURCHASE RECEIPT**, manual and components during the guarantee period.

WARNING:

In order to decrease the risk of suffering severe injuries, read carefully all the important instructions and warnings regarding the use of a treadmill before using it.

Our company doesn't take any responsibility for personal injuries or property damages resulting from the use of this product.

1- Before starting any workout program, consult your doctor. It's specially important for people older than 35 years old, people with health problem and pregnant women.

2- The owner must ensure that all users are correctly informed about the warnings.

3- Use the equipment as explained in the instructions manual.

4-Keep the equipment in an enclosed area, away from dust or humidity. Don't store it in a garage, indoor backyard or near the water. Humidity, dust and water could lead to a malfunction of the equipment, annulling its guarantee.

5-Place the unit on a flat surface. If the surface is uneven, the proper functioning could be affected. Some models include levellers or levelling threads behind the legs, helping the levelling. Please read the manual to verify if your unit is provided with one of them..

6-The unit must be placed in a ventilated area. Don't use it in places with sprays or with oxygen dispenser. The air you breath may be affected and cause an accident.

7-Keep children younger than 12 years old and pets away from the equipment. Keep the security distance.

8-Check in the manual the maximum weight your equipment can support. An excessive weight could lead to a malfunction in the operating system, which won't be covered by the guarantee.

9-Wear suitable clothes and shoes. Do not use loose clothe that may get hooked.

10-If your equipment is working through a power supply: make sure that the power cord and plug are in good conditions. Carry out the connection only when the circuit has ground connection, otherwise it could cause damages on the equipment or in the property which the guarantee won't cover. Power cords must be away from hot surfaces.

11-If it is a battery-powered unit: check and make sure that they are charged enough so the display will fully function.

12-If your equipment is provided with a security key, please understand the produce before using it. The security key has a magnet which must be put in the display. At the end of the lace there is a clamp which should be attached to the clothes.The treadmill will start working only if the key is placed in the display.THIS IS ESSENTIAL.

13-If your unit works thanks to a power supply: don't put it into operation while you are on the belt. The motor would be innecessarily loaded. The right way is placing yourself with open legs, each one on a side of the belt and sit up once it is ongoing.

14-If your unit works with an electric supply: check the speed it can reach, for your security. The best is to adjust gradually the speed in order to avoid sudden changes.

15-If your unit works through an electric supply: never leave the machine unattended while it's working. Take the security key off, turn the "on" button into "off" and unplug the power cord.

16-If your equipment is provided with a pulse sensor, you may know it isn't a medical instrument. It's designed as a help for the workout and determines the tendencies of heart rates. There are some factors which could affect the accuracy of the heart rate interpretations, for example the movements of the user.

17-The machines don't take too much space as they can be folded. Once folded, make sure that all is well assembled to the locking system, either if it has a lock or an hidraulic engine. Don't try to move it or raise unless you are insured. Should any damage happen being the machine uninsured, it won't be covered by the guarantee.

18-Check and tighten all screws on a regular basis, because due to vibrations screws and nuts tend to loosen. Damages caused by a lack of maintenance won't be covered by the guarantee.

19-A correct lubrication of the treadmill with silicon oil or teflon is REALLY IMPORTANT. This lubrication must be performed regularly depending on each person, even before its first use.The lubrication must be carried out this way: disconnect the equipment of the electricity supply (in case you have one), pull up the tapestry from the side with one hand and spread the oil on the board. Please repeat this procedure from the other lateral side. Connect the equipment to the power supply (in case you have one) and turn the "on" button (red button) into the correct position (I), insert the security key and let the treadmill work for several minutes without any weight on it. Repeat this action on a regular basis.

20-Two people will be needed in order to take the unit from the package. Otherwise, the damages caused in this moment won't be covered by the guarantee.

21-Don't let any object fall into the grooves.

22-If the unit works through a power cord: unplug always the power cord before cleaning it, after the workout and before performing any maintenance duty.

23-This unit is designed for a domestic purpose and in an interior place, not for business environment or outside.

24-Do a workout with stretches before and after the sessions, you will avoid injuries.

25-Drink water before, during and after the workout.

26-If you start feeling pain or dizziness while training: **STOP IMMEDIATELY.**

27-You must preserve the original packaging with its protections, manual and components during the guarantee period.

28-The accessories can be different to the other models.

29-This electronic product can't be thrown under any circumstances into the municipal rubbish bins. With the aim of preserving the environment, this product must be recycled according to the applicable law of your country. Please contact your town council to know more about this procedure.

30-Should you need technical assistance or advise with the installation of pieces, You can get in touch with us .

**YOU MUST KEEP THE PURCHASE RECEIPT IN ORDER TO HAVE ACCESS TO THIS SERVICE
KEEP THESE ADVISES FOR FUTURE REFERENCES**

II. MAIN TECHNICAL FEATURES

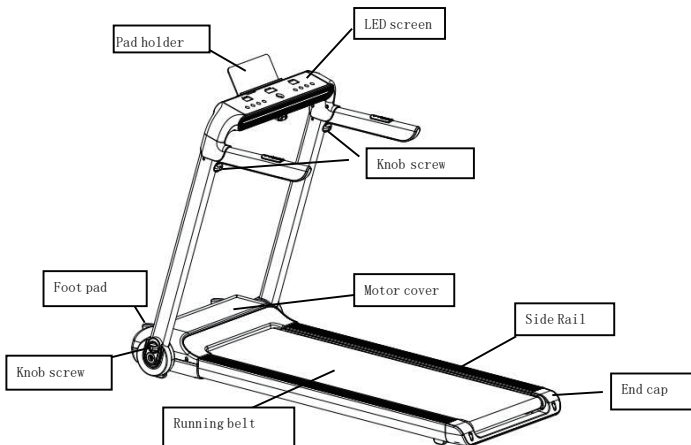

Input Voltage	220V±10%
Frequency	50/60 Hz
Running area	1210X460mm
Function	Time, Speed, distance, Calorie, heart rate, Bluetooth & bluetooth speaker
Speed Range	1.0-15km/h
Incline	No incline
Max user weight	100kgs
Power	2.0HP

III. ASSEMBLY



NOTICE : ASSEMBLY REQUIRES TWO PERSONS

Main	Name		Qty		
	Main frame		1set		
No.	Fittings	Qty	No.	Fittings	Qty
①	M8 Knob	2	⑤	5mm Wrench	1
②	M10 Knob	2	⑥	6mm Wrench	1
③	Silicone oil	1	⑦	Multi Wrench	1
④	Safety Key	1	⑧	User's Manual	1

STEP 1

1. Carry out the machine from the package by two persons and place it lightly on flat floor, and put other fittings beside the machine.
2. Lift up the upright tube according to the picture and lock it with 2pcs M10 knob screws at two sides.

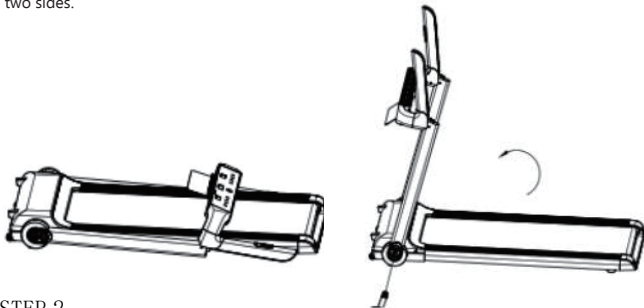

STEP 2

1. Put the console at right place as below picture shows, and lock it with 2pcs M8 knob screws at two sides.
2. Adjust the pad holder to right angle, put safety key to right place, then can start to use treadmill.

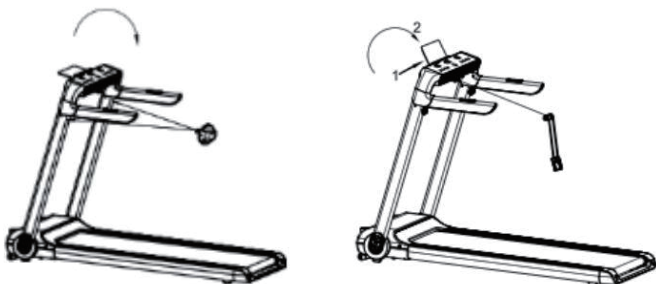

STEP 3

When you do not use treadmill, just unlock the 4pcs knob screws, fall down upright tube, lay flat as below picture shows, and lock again 2pcs M10 knob screws at two sides.

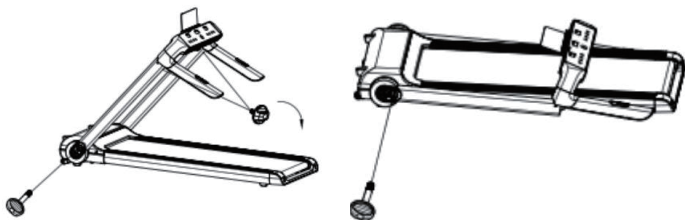

STEP 4

1. Fold up the treadmill, turn around the supporting frame locker to horizontal place, the supporting frame will extend automatically.
2. When need to use treadmill, collect the supporting frame back with foot and lock it with the locker at vertical place, then fall down to floor, repeat the steps as above.

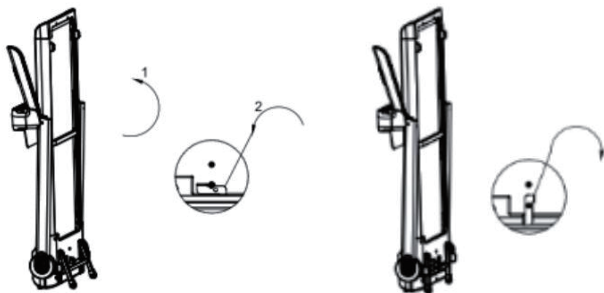

IV. WORKOUT GUIDELINES

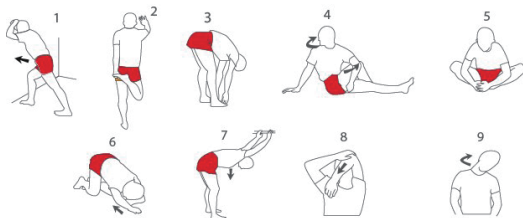

BEWARE: Before starting to use this or any exercise programs, consult your doctor. This is specially important for people older than 35 years old, or for people with health problems. If your equipment is provided with a pulse sensor, you must keep in mind this isn't a medical instrument. Several factors can vary the accuracy of the heart rate interpretations. The pulse sensor is just a help for the work outs, determining the general tendencies of the heart rate. **PROGRAMM WITH WARM UP WORKOUTS:**

Warm up: Start stretching and slightly activating the muscles between 5 and 10 minutes. The warm up will increase your corporal temperature, your heart rate and your blood flow, making you ready for the workouts.

- **Workout focused on the training area:** Do some exercises during 20-30 minutes with your heart rate (don't maintain your heart rate more than 20 minutes during the first weeks of the exercise program). Breath constantly and deeply during the workout (never hold your breath).

- **Cool down:** Finish with stretching exercises during 5-10 minutes. Stretching increases the flexibility of your muscles and help you to avoid injuries after the workouts.

Frequency of the workout: In order to be fit or improve your shape, complete three workout sessions each week, with a rest day between the workouts. After some months of regular training, you will be able of completing up to five workouts a week.

V. TREADMILL OPERATION

COMPUTER

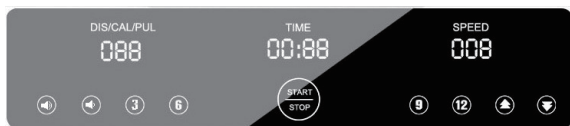

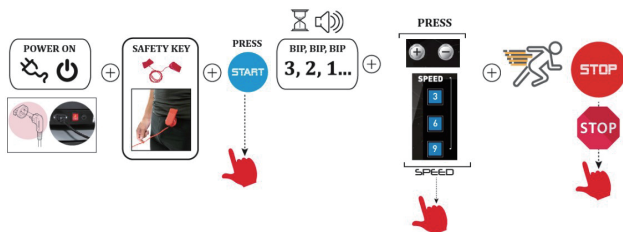

BLUETOOTH SPEAKER



BLUETOOTH SPEAKER

This monitor has an integrated bluetooth speaker. To use it with your mobile device, select it within the Bluetooth settings.

VI. MAINTENANCE



This product must be earthed. If the power cord is damaged, it must be replaced with a manufacturer recommended power cord.



DO NOT TANGLE THE POWER CORD

REGULAR MAINTENANCE OF THE TREADMILL

- **STORAGE:** Keep your equipment in an enclosed place, away from dust or humidity. Don't store it neither in a garage or in an indoor backyard, or near the water. Humidity, dust and water could damage it and have an effect on its functioning
- **ELECTRIC CABLE:** Make sure that the cable and plug are in perfect conditions. Electric cables must be away from hot surfaces
- **SCREWS AND CONNECTING CABLES:** Supervise and tighten the screws on a regular basis, because due to the vibration the screws and nuts tend to loosen.

LUBRICATION: It's a correct lubrication of the treadmill with silicon oil or teflon is really important. This lubrication must be performed regularly depending on its use even before the first use. a) The step to lubricate the running board is as follows: (see the above figure)

b) Stop the running belt and fold the treadmill.

c) Turn over the running belt at the back of the main frame. Insert the lubricant pot as deep as possible into the middle of the running belt. Apply the lubricant onto the inner side of the running belt. Lubricate both sides of the running belt.

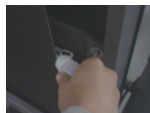

After the lubrication is completed, start the machine at 1km/h to let the running belt bring silicon all over the board.

- After running for a period of time, the treadmill must be configured with special cymene silicone oil for lubrication.

Suggestion:

< 3 hours/week	2 months
4 - 7 hours/week	1 month
> 8 hours/week	15 days

ALIGN AND TIGHTEN THE BELT OF THE TREADMILL

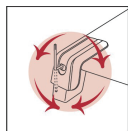

ALIGN THE BELT: Due to its use, the belt can move off center. If the belt has moved to the left, start treadmill and increase the speed to 3km/h. Use the 6mm Wrench to turn the fixed left bolt clockwise or turn the fixed right bolt counterclockwise. Don't tighten the belt too much in order to be able to walk. Repeat this procedure until the belt is properly aligned.



LEFT BOLT RIGHT BOLT

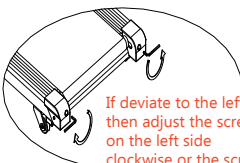

If deviate to the left, then adjust the screw on the left side clockwise or the screw on the right side anticlockwise.

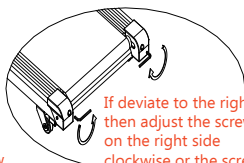

If deviate to the right, then adjust the screw on the right side clockwise or the screw on the left side anticlockwise.

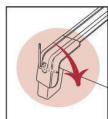

TIGHTEN THE BELT: (if the belt slips on the treadmill when walking). Start treadmill and increase the speed to 3MPH. Using the 6mm Wrench, turn both bolts 1/4 clockwise. If the belt is properly tight to walk, you must be able to pull up each side of the belt 5 or 7 cm off the platform. Be careful and maintain the belt aligned. Repeat this procedure until the belt is properly tightened.

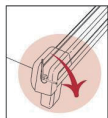

LEFT BOLT RIGHT BOLT

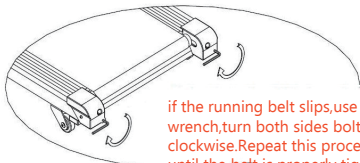

if the running belt slips, use 6mm wrench, turn both sides bolts 1/4 clockwise. Repeat this procedure until the belt is properly tightened.

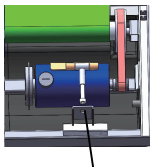

Adjusting bolt

TIGHTEN THE DRIVE BELT:if the drive belt becomes loose after using for a period of time,you need to:

- (1) Open the motor cover .
- (2) Use the 6mm wrench to turn the adjusting bolt clockwise.

Repeat this procedure until the drive belt is not slippery anymore.

CLEANING: Don't use abrasive products. A damp cloth is enough.

LEVELING: If your unit is provided with leveling wheels, please adjust them in order to avoid vibrations and therefore malfunctions.

KEEP THESE MAINTENANCE ADVISES FOR FUTURE REFERENCES

VII. RECYCLING INFORMATION

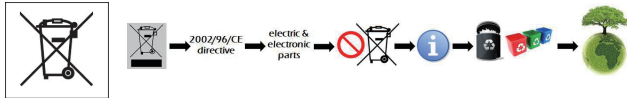

This electronic product must not be disposed of in municipal waste. To preserve the environment, this product must be recycled after its useful life as required by law.

VIII. COMMON ERRORS :

ERROR CODE	REASON	HOW TO SOLVE
E01	A) signal wire not well connected	Re-connect signal wire
	B) signal wire broken	change new signal wire
E02	A) Over current protection	Turn off machine and restart
	B) Motor burnt	Change new motor
	C) PCB doorgebrand	Change new PCB
	D) Input voltage too low	Check input voltage
E03	Over load protection	turn off machine to have a rest and restart
E04	A) Sudden big current protection	Turn off machine and restart
	B) PCB burnt	Change new PCB
E05	A) Explosion-proof protection	Check input voltage
	B) PCB burnt	Change new PCB
	C) Motor wire not well connected	Re-connect motor wire
E06	Motor wire not well connected or broken	Re-connect or change new motor wire
—	Safety key off	Re-put safety key



A correct lubrication of the treadmill with silicon oil or teflon is REALLY IMPORTANT. This lubrication must be performed regularly depending on each person, even before its first use.

You must preserve the original packaging with its protections. PURCHASE RECEIPT, manual and components during the guarantee period

IX.WARRANTY

We have one year quality warranty to the products. Within the warranty period, we provide the FREE replacement parts. If caused by incorrect assembly, incorrect use or change of parts failures, our company takes no responsibility. You should show our products series no. and relative pictures or information before getting the warranty. This treadmill is only for home use, if the problems occurred by commercial used, our company takes no responsibility.

Contenu

1. PRÉCAUTIONS IMPORTANTES	1
2. CARACTÉRISTIQUES TECHNIQUES PRINCIPALES.....	3
3. ASSEMBLAGE.....	4
4. LIGNES DIRECTRICES POUR L'ENTRAÎNEMENT.....	7
5. FONCTIONNEMENT DU TAPIS ROULANT.....	7
6. ENTRETIEN.....	9
7. INFORMATIONS SUR LE RECYCLAGE.....	11
8. ERREURS COURANTES	12
9. GARANTIE.....	12

I. PRÉCAUTIONS IMPORTANTES

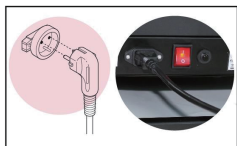

AVERTISSEMENT :

LA CLE DE SECURITE A UN AIMANT QUI DOIT ETRE PLACE DANS L'AFFICHAGE. À LA FIN DE LA DENTELLE, IL Y A UNE PINCE QUI DOIT ETRE ATTACHE AUX VETEMENTS. LE TAPIS ROULANT NE FONCTIONNERA QUE SI LA CLE EST PLACE DANS L'AFFICHAGE. CECI EST ESSENTIEL.

UNE LUBRIFICATION CORRECTE DU TAPIS ROULANT AVEC DE L'HUILE DE SILICONE OU DU TEFLON EST VRAIMENT IMPORTANTE. CETTE LUBRIFICATION DOIT ETRE EFFECTUE REGULIEREMENT EN FONCTION DE CHAQUE PERSONNE, AVANT MEME SA PREMIERE UTILISATION.

VOUS DEVEZ CONSERVER L'EMBALLAGE D'ORIGINE AVEC SES PROTECTIONS, REÇU D'ACHAT, MANUEL ET COMPOSANTS PENDANT LA PERIODE DE GARANTIE.

Afin de réduire le risque de blessures graves, lisez attentivement toutes les instructions et avertissements importants concernant l'utilisation d'un tapis roulant avant de l'utiliser. Notre entreprise ne prend aucune responsabilité pour les blessures corporelles ou les dommages matériels résultant de l'utilisation de ce produit.

1-Avant de commencer un programme d'entraînement, consultez votre médecin. C'est particulièrement important pour les personnes de plus de 35 ans, les personnes ayant des problèmes de santé et les femmes enceintes.

2-Le propriétaire doit s'assurer que tous les utilisateurs sont correctement informés des avertissements.

3-Utilisez l'équipement comme expliqué dans le manuel d'instructions.

4-Conservez l'équipement dans un endroit clos, à l'abri de la poussière ou de l'humidité. Ne le stockez pas dans un garage, une cour intérieure ou près de l'eau. L'humidité, la poussière et l'eau peuvent entraîner un dysfonctionnement de l'équipement, annulant sa garantie.

5-Placez l'appareil sur une surface plane. Si la surface est inégale, le bon fonctionnement peut être affecté. Certains modèles incluent des niveleurs ou des fils de nivellement derrière les jambes, facilitant le nivellement. Veuillez lire le manuel pour vérifier si votre appareil est fourni avec l'un d'eux.

6-L'unité doit être placée dans un endroit aéré. Ne l'utilisez pas dans des endroits avec des vaporisateurs ou avec un distributeur d'oxygène. L'air que vous respirez peut être affecté et provoquer un accident.

7-Gardez les enfants de moins de 12 ans et les animaux domestiques à l'écart de l'équipement. Gardez la distance de sécurité.

8-Vérifiez dans le manuel le poids maximum que votre équipement peut supporter. Un poids excessif pourrait entraîner un dysfonctionnement du système d'exploitation, qui ne serait pas couvert par la garantie.

9-Portez des vêtements et des chaussures appropriés. N'utilisez pas de vêtements amples qui pourraient s'accrocher.

10-Si votre équipement fonctionne via une alimentation: assurez-vous que le cordon d'alimentation et la fiche sont en bon état. N'effectuez la connexion lorsque le circuit est connecté à la terre, sinon cela pourrait endommager l'équipement ou les biens non couverts par la garantie. Les cordons d'alimentation doivent être éloignés des surfaces chaudes.

11-S'il s'agit d'une unité alimentée par batterie: vérifiez et assurez-vous qu'ils sont suffisamment chargés pour que l'écran fonctionne pleinement.

12-Si votre équipement est muni d'une clé de sécurité, veuillez comprendre le produit avant de l'utiliser. La clé de sécurité a un aimant qui doit être placé dans l'affichage. À la fin de la dentelle, il y a une pince qui doit être attachée aux vêtements. Le tapis roulant ne fonctionnera que si la clé est placée dans l'affichage. Ceci est essentiel.

13-Si votre appareil fonctionne grâce à une alimentation électrique: ne le mettez pas en marche tant que vous êtes sur la ceinture. Le moteur serait inutilement chargé. La bonne façon est de vous placer les jambes ouvertes, chacune sur un côté de la ceinture et de vous asseoir une fois qu'elle est en cours.

14-Si votre appareil fonctionne avec une alimentation électrique: vérifiez la vitesse qu'il peut atteindre, pour votre sécurité. Le mieux est d'ajuster progressivement la vitesse afin d'éviter des changements brusques.

15-Si votre appareil fonctionne avec une alimentation électrique: ne laissez jamais la machine sans surveillance pendant son fonctionnement. Retirez la clé de sécurité, tournez le bouton «on» sur «off» et débranchez le cordon d'alimentation.

16-Si votre équipement est équipé d'un capteur de pouls, vous savez peut-être qu'il ne s'agit pas d'un instrument médical. Il est conçu pour aider à l'entraînement et détermine les tendances de la fréquence cardiaque. Certains facteurs peuvent affecter la précision des interprétations de la fréquence cardiaque, par exemple les mouvements de l'utilisateur.

17-Les machines ne prennent pas trop de place car elles peuvent être pliées. Une fois plié, assurez-vous que tout est bien assemblé au système de verrouillage, que ce soit avec un verrou ou un moteur hydraulique. N'essayez pas de le déplacer ou de le relever à moins d'être assuré. En cas de dommage, la machine n'étant pas assurée, elle ne sera pas couverte par la garantie.

18-Vérifiez et serrez toutes les vis régulièrement, car en raison des vibrations, les vis et les écrous ont tendance à se desserrer. Les dommages causés par un manque d'entretien ne seront pas couverts par la garantie.

19- Une lubrification correcte du tapis roulant avec de l'huile de silicone ou du téflon est VRAIMENT IMPORTANTE. Cette lubrification doit être effectuée régulièrement en fonction de chaque personne, même avant sa première utilisation. La lubrification doit être effectuée de cette façon: débrancher l'équipement de l'alimentation électrique (si vous en avez un), tirer la tapisserie du côté avec une main et répandre l'huile sur la planche. Veuillez répéter cette procédure de l'autre côté latéral. Connectez l'équipement à l'alimentation (si vous en avez un) et tournez le bouton «on» (bouton rouge) dans la bonne position (I), insérez la clé de sécurité et laissez le tapis de course fonctionner pendant plusieurs minutes sans aucun poids dessus. Répétez cette action régulièrement.

20-Deux personnes seront nécessaires pour retirer l'unité de l'emballage. Sinon, les dommages causés en ce moment ne seront pas couverts par la garantie.

21-Ne laissez aucun objet tomber dans les rainures.

22-Si l'appareil fonctionne via un cordon d'alimentation: débranchez toujours le cordon d'alimentation avant de le nettoyer, après l'entraînement et avant d'effectuer toute tâche de maintenance.

23-Cet appareil est conçu pour un usage domestique et dans un endroit intérieur, pas pour un environnement professionnel ou extérieur.

24-Faites un entraînement avec étirements avant et après les séances, vous éviterez les blessures.

25-Buvez de l'eau avant, pendant et après l'entraînement.

26-Si vous commencez à ressentir de la douleur ou des étourdissements pendant l'entraînement: **ARRÊTEZ IMMÉDIATEMENT.**

27- Vous devez conserver l'emballage d'origine avec ses protections, manuel et composants pendant la période de garantie.

28-Les accessoires peuvent être différents des autres modèles.

29-Ce produit électronique ne peut en aucun cas être jeté dans les poubelles municipales. Dans le but de préserver l'environnement, ce produit doit être recyclé conformément à la législation en vigueur de votre pays. Veuillez contacter votre mairie pour en savoir plus sur cette procédure.

30-Si vous avez besoin d'assistance technique ou de conseils pour l'installation de pièces, vous pouvez nous contacter.

**VOUS DEVEZ CONSERVER LE REÇU D'ACHAT AFIN D'AVOIR ACCÈS À CE SERVICE
CONSERVEZ CES CONSEILS POUR RÉFÉRENCES FUTURES**

II. CARACTÉRISTIQUES TECHNIQUES PRINCIPALES

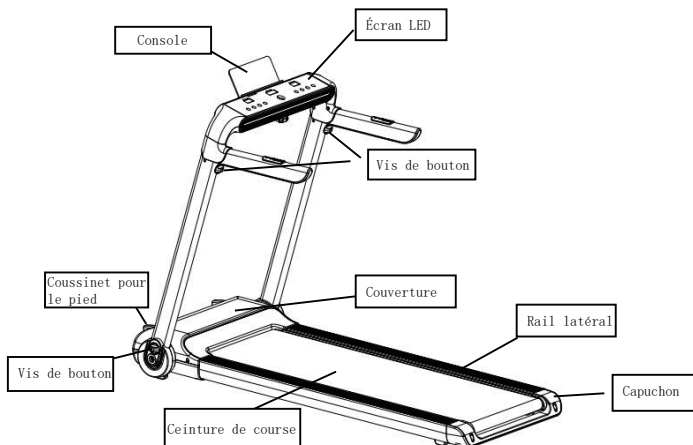

Tension d'entrée	220V±10%
Fréquence	50/60 Hz
Zone de course	1210X460mm
Fonction	Temps, vitesse, distance, calories, fréquence cardiaque, haut-parleur
Gamme de vitesse	1.0-15km/h
Inclinaison	Pas d'inclinaison
Poids maximal de l'utilisateur	100kgs
Power	2.0HP

III. ASSEMBLAGE



AVIS : L'ASSEMBLAGE NÉCESSITE DEUX PERSONNES

Parti	Nom		Qty		
		cadre principal		1set	
No.	Equipements	Qty	No.	Equipements	Qty
①	Bouton M8	2	⑤	Clé de 5mm	1
②	Bouton M10	2	⑥	Clé de 6 mm	1
③	Huile de silicone	1	⑦	Clé multiple	1
④	Clé de sécurité	1	⑧	Manuel de l'utilisateur	1

ÉTAPE 1

1. Sortez la machine de l'emballage par deux personnes et placez-la légèrement sur un sol plat et placez d'autres accessoires à côté de la machine.
2. Soulevez le tube vertical conformément à l'image et verrouillez-le avec 2 vis à tête M10 de deux côtés.

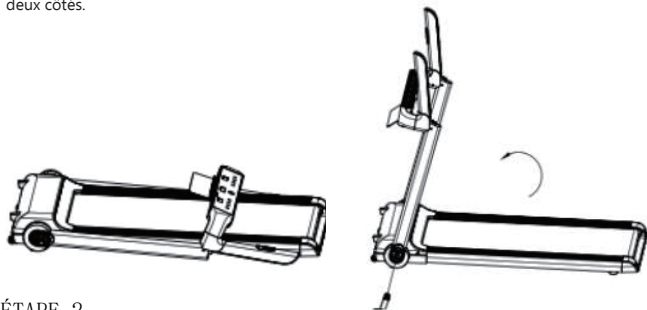

ÉTAPE 2

1. Mettez la console au bon endroit comme le montre l'image ci-dessous, et verrouillez-la avec 2 vis à molette M8 des deux côtés.
2. Ajustez le support du coussin à angle droit, placez la clé de sécurité au bon endroit, puis commencez à utiliser le tapis roulant.

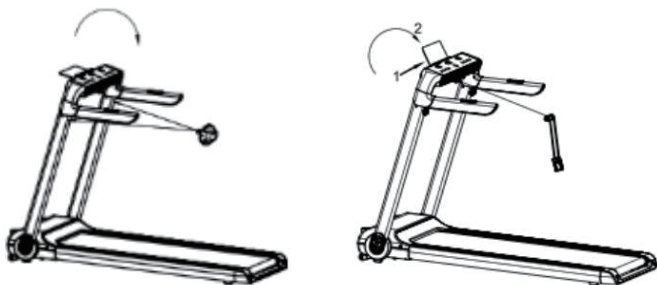

ÉTAPE 3

Lorsque vous n'utilisez pas le tapis roulant, déverrouillez simplement les vis du bouton 4pcs, tombez le tube vertical, posez-le à plat comme le montre l'image ci-dessous, et verrouillez à nouveau les vis du bouton 2pcs M10 des deux côtés.

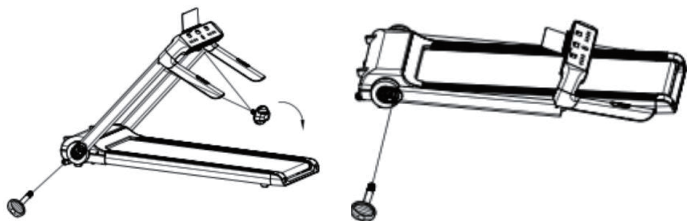

ÉTAPE 4

1. Repliez le tapis roulant, tournez le casier du cadre de support en position horizontale, le cadre de support s'étendra automatiquement.
2. Lorsque vous avez besoin d'utiliser un tapis roulant, récupérez le cadre de support avec le pied et verrouillez-le avec le casier à la verticale, puis tombez au sol, répétez les étapes ci-dessus.

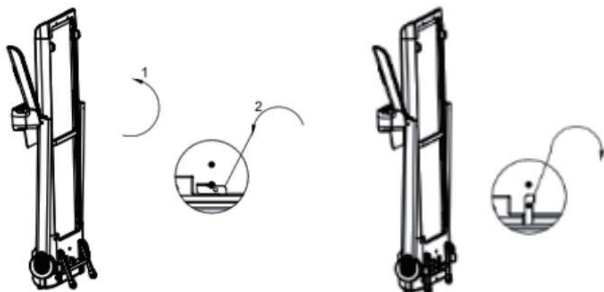

IV. LIGNES DIRECTRICES POUR L' ENTRAÎNEMENT

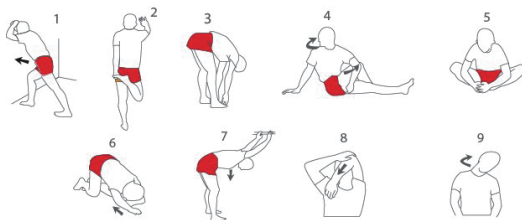

ATTENTION : ATTENTION: Avant de commencer à utiliser ce programme ou tout autre programme d'exercice, consultez votre médecin. Ceci est particulièrement important pour les personnes de plus de 35 ans ou pour les personnes ayant des problèmes de santé.

Si votre équipement est équipé d'un capteur de pouls, vous devez garder à l'esprit qu'il ne s'agit pas d'un instrument médical. Plusieurs facteurs peuvent faire varier la précision des interprétations de la fréquence cardiaque. Le capteur cardiaque est juste une aide pour les entraînements, déterminant les tendances générales de la fréquence cardiaque.

PROGRAMME AVEC DES EXERCICES D'ÉCHAUFFEMENT :

Échauffement : Commencez à vous étirer et à activer légèrement les muscles entre 5 et 10 minutes. L'échauffement augmentera votre température corporelle, votre fréquence cardiaque et votre flux sanguin, vous préparant pour les entraînements.

- **Entraînement axé sur le domaine d'entraînement :** Faites quelques exercices pendant 20-30 minutes avec votre fréquence cardiaque (ne maintenez pas votre fréquence cardiaque plus de 20 minutes pendant les premières semaines du programme d'exercice). Respirez constamment et profondément pendant l'entraînement (ne retenez jamais votre souffle).

- **Calmez-vous :** Terminez avec des exercices d'étirement pendant 5 à 10 minutes. Les étirements augmentent la flexibilité de vos muscles et vous aident à éviter les blessures après les entraînements.

Fréquence de l'entraînement : Afin d'être en forme ou d'améliorer votre forme, effectuez trois séances d'entraînement chaque semaine, avec un jour de repos entre les séances d'entraînement. Après quelques mois d'entraînement régulier, vous pourrez effectuer jusqu'à cinq séances d'entraînement par semaine.

V. FONCTIONNEMENT DU TAPIS ROULANT

Ordinateur



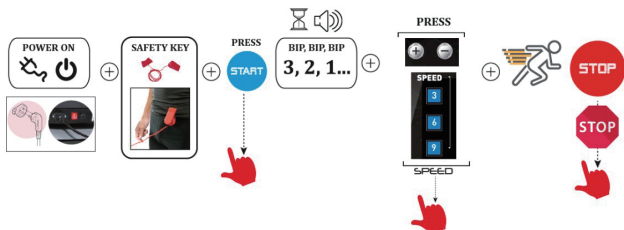

HAUT-PARLEUR BLUETOOTH



HAUT-PARLEUR BLUETOOTH

Ce moniteur a un haut-parleur Bluetooth intégré. Pour l'utiliser avec votre appareil mobile, sélectionnez-le dans les paramètres Bluetooth.

VI. ENTRETIEN



Ce produit doit être mis à la terre. Si le cordon d'alimentation est endommagé, il doit être remplacé par un cordon d'alimentation recommandé par le fabricant.



NE TANGLEZ PAS LE CORDON D'ALIMENTATION

ENTRETIEN RÉGULIER DU TAPIS DE COURSE

- **STOCKAGE** : Conservez votre équipement dans un endroit fermé, à l'abri de la poussière ou de l'humidité. Ne le rangez ni dans un garage, ni dans une cour intérieure, ni près de l'eau. L'humidité, la poussière et l'eau pourraient l'endommager et affecter son fonctionnement
- **CÂBLE ÉLECTRIQUE**: Assurez-vous que le câble et la fiche sont en parfait état. Les câbles électriques doivent être éloignés des surfaces chaudes
- **VIS ET RACCORDEMENT DES CÂBLES** : supervisez et serrez les vis régulièrement, car en raison des vibrations, les vis et les écrous ont tendance à se desserrer.

LUBRIFICATION : C'est une lubrification correcte du tapis roulant avec de l'huile de silicone ou le téflon est vraiment important. Cette lubrification doit être effectuée régulièrement en fonction de son utilisation avant même la première utilisation

- L'étape de lubrification du marchepied est la suivante: (voir figure ci-dessus)
- Arrêtez la bande de roulement et pliez le tapis roulant.
- Retournez la ceinture de course à l'arrière du cadre principal.

Insérez le pot de lubrifiant le plus profondément possible au milieu du tapis roulant. Appliquez le lubrifiant sur la face intérieure du la ceinture de course. Lubrifiez les deux côtés de la bande de roulement.



Une fois la lubrification terminée, démarrez la machine à 1 km / h pour laisser la bande de roulement apporter du silicium sur toute la planche.

- Après avoir fonctionné pendant un certain temps, le tapis de course doit être configuré avec de l'huile silicone silicone cymène spéciale pour la lubrification.

Suggestion:

< 3 heures/semaine	2 mois
4 - 7 heures/semaine	1 mois
> 8 heures/semaine	15 jours

ALIGNER ET SERRER LA CEINTURE DU TAPIS ROULANT

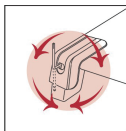

LEFT BOLT RIGHT BOLT

ALIGNER LA COURROIE: En raison de son utilisation, la courroie peut se décentrer. Si la courroie s'est déplacée vers la gauche, démarrez le tapis roulant et augmentez la vitesse à 3 km/h. Utilisez la clé de 6 mm pour tourner le boulon gauche fixe dans le sens horaire ou tournez le boulon droit fixe dans le sens antihoraire. Ne serrez pas trop la ceinture pour pouvoir marcher. Répétez cette procédure jusqu'à ce que la ceinture soit correctement alignée.

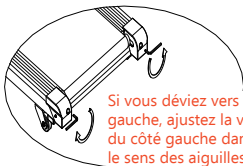

Si vous déviez vers la gauche, ajustez la vis du côté gauche dans le sens des aiguilles d'une montre ou la vis du côté droit dans le sens inverse des aiguilles d'une montre.

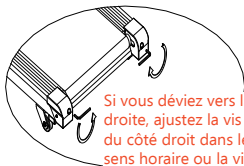

Si vous déviez vers la droite, ajustez la vis du côté droit dans le sens horaire ou la vis du côté gauche dans le sens antihoraire.

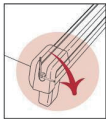
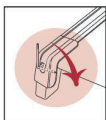

LEFT BOLT RIGHT BOLT

SERREZ LA CEINTURE: (si la ceinture glisse sur le tapis roulant lors de la marche). Démarrez le tapis roulant et augmentez la vitesse à 3 MPH. À l'aide de la clé de 6 mm, tournez les deux boulons de 1/4 dans le sens des aiguilles d'une montre. Si la ceinture est bien tendue pour marcher, vous devez pouvoir tirer chaque côté de la ceinture à 5 ou 7 cm de la plate-forme. Soyez prudent et maintenez la ceinture alignée. Répétez cette procédure jusqu'à ce que la ceinture soit correctement tendue.



si la courroie mobile glisse, utilisez une clé de 6 mm, tournez les boulons des deux côtés de 1/4 dans le sens horaire. Répétez cette procédure jusqu'à ce que la courroie soit correctement tendue. Répétez cette procédure jusqu'à ce que la bande soit bien tendue.

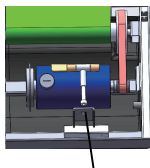

Boulon de réglage

SERREZ LA COURROIE D'ENTRAÎNEMENT: si la courroie d'entraînement se desserre après une utilisation prolongée, vous devez:

- (1) Ouvrez le capot du moteur.
- (2) Utilisez la clé de 6 mm pour tourner le boulon de réglage dans le sens horaire.

Répétez cette procédure jusqu'à ce que la courroie d'entraînement ne soit plus glissante.

NETTOYAGE: N'utilisez pas de produits abrasifs. Un chiffon humide suffit.

NIVELLEMENT: Si votre appareil est équipé de roues de nivellement, veuillez les ajuster afin d'éviter les vibrations et donc les dysfonctionnements.

GARDEZ CES CONSEILS DE MAINTENANCE POUR LES RÉFÉRENCES FUTURES

VII. INFORMATIONS SUR LE RECYCLAGE



2002/96/CE
directive

electric &
electronic
parts



Ce produit électronique ne doit pas être jeté avec les déchets municipaux. Pour préserver l'environnement, ce produit doit être recyclé après sa durée de vie conformément à la loi.

VIII. ERREURS COURANTES:

CODE ERRO	RAISON	COMMENT RÉSOLVER
E01	A) fil de signal mal connecté	Reconnectez le fil de signal
	B) fil de signal cassé	Changer le nouveau fil de signal
E02	A) Protection contre les surintensités	Éteignez la machine et redémarrez
	B) Moteur brûlé	Changer de nouveau moteur
	C) BPC brûlé	Changer le nouveau PCB
	D) Tension d'entrée trop faible	Vérifier la tension d'entrée
E03	Protection contre les surcharges	Éteindre la machine pour se reposer et redémarrer
E04	A) Protection contre les gros courants	Éteindre la machine et la redémarrer
	A) BPC brûlé	Changer le nouveau PCB
E05	A) Protection antidéflagrante	Vérifier la tension d'entrée
	B) BPC brûlé	Changer le nouveau PCB
	C) Le fil du moteur n'est pas bien connecté	Reconnecter le fil du moteur
E06	Le fil du moteur est mal connecté ou cassé	Reconnecter ou changer le fil du moteur
—	Clé de sécurité désactivée	Remise de la clé de sécurité



Une lubrification correcte du tapis roulant avec de l'huile de silicone ou du téflon est VRAIMENT IMPORTANTE. Cette lubrification doit être effectuée régulièrement en fonction de chaque personne, avant même sa première utilisation.

Vous devez conserver l'emballage d'origine avec ses protections, REÇU D'ACHAT, manuel et composants pendant la période de garantie.

IX.GARANTIE

Nous avons une garantie de qualité d'un an sur les produits. Pendant la période de garantie, nous fournissons les pièces de rechange GRATUITES. En cas de montage incorrect, d'utilisation incorrecte ou de changement de pièces, notre entreprise décline toute responsabilité. Vous devez montrer nos produits série no. et des photos ou informations relatives avant d'obtenir la garantie.

Ce tapis roulant est uniquement destiné à un usage domestique, si les problèmes sont survenus à des fins commerciales, notre société ne prend aucune responsabilité.

Inhalt

1. WICHTIGE VORSICHTSMASSNAHMEN	1
2. TECHNISCHE HAUPTMERKMALE	3
3. VERSAMMLUNG	4
4. RICHTLINIEN FÜR DAS TRAINING	7
5. LAUFBANDBETRIEB	7
6. INSTANDHALTUNG	9
7. VERWERTUNG INFORMIEREN	11
8. HÄUFIGE FEHLER	12
9. GARANTIE	12

I. WICHTIGE VORSICHTSMASSNAHMEN



MINIMUM USER HEIGHT	140 cm	MAX USER WEIGHT	100 kg.
---------------------------	--------	-----------------------	---------



WARNUNG:

DER SICHERHEITSSCHLÜSSEL IST MIT EINEM MAGNETEN VERSEHEN, DER IN DAS DISPLAY GESTECKT WERDEN MUSS. AM ENDE DES SCHNÜRSENKELS BEFINDET SICH EINE KLEMME, DIE AN DER KLEIDUNG BEFESTIGT WERDEN MUSS. DAS LAUFBAND WIRD NUR DANN IN BETRIEB GENOMMEN, WENN DER SCHLÜSSEL IN DIE AUSLAGE GELEGT WIRD. DAS IST WESENTLICH.

EINE KORREKTE SCHMIERUNG DES LAUFBANDES MIT SILIKONÖL ODER TEFLON IST WIRKLICH WICHTIG. DIESE SCHMIERUNG MUSS JE NACH PERSON REGELMÄßIG DURCHFÜHRT WERDEN, AUCH VOR DER ERSTEN BENUTZUNG.

SIE MÜSSEN DIE ORIGINALVERPACKUNG MIT IHREN SCHUTZVORRICHTUNGEN, DEM KAUFREIHERSERSATZ, DEM HANDBUCH UND DEN KOMPONENTEN WÄHREND DER GARANTIEZEIT AUFBEWAHREN.

Um das Risiko, schwere Verletzungen zu verringern, lesen Sie vor der Benutzung eines Laufbands sorgfältig alle wichtigen Anweisungen und Warnhinweise zum Gebrauch des Laufbands.

Unser Unternehmen übernimmt keine Verantwortung für Personen- oder Sachschäden, die sich aus der Verwendung dieses Produkts ergeben.

1 - Bevor Sie mit einem Trainingsprogramm beginnen, konsultieren Sie Ihren Arzt. Es ist besonders wichtig für Menschen, die älter als 35 Jahre alt sind, Menschen mit gesundheitlichen Problemen und schwangere Frauen.

2-Der Eigentümer muss sicherstellen, dass alle Benutzer korrekt über die Warnungen informiert werden.

3-Benutzen Sie das Gerät wie in der Bedienungsanleitung beschrieben.

4 - Bewahren Sie die Ausrüstung in einem geschlossenen Raum, fern von Staub oder Feuchtigkeit auf. Bewahren Sie es nicht in einer Garage, in einem Hinterhof oder in der Nähe des Wassers auf. Feuchtigkeit, Staub und Wasser könnten zu einer Fehlfunktion des Geräts führen, wodurch die Garantie erlischt.

5-Stellen Sie das Gerät auf eine flache Oberfläche. Wenn die Oberfläche uneben ist, kann die einwandfreie Funktion beeinträchtigt werden. Einige Modelle verfügen über Nivellierter oder Nivellierfäden hinter den Beinen, die Nivellierung erleichtern. Bitte lesen Sie das Handbuch, um zu überprüfen, ob Ihr Gerät mit einer solchen Vorrichtung ausgestattet ist.

6-Die Einheit muss in einem belüfteten Raum aufgestellt werden. Verwenden Sie es nicht an Orten mit Sprays oder mit Sauerstoffspendern. Die Luft, die Sie einatmen, kann beeinträchtigt werden und einen Unfall verursachen.

7-Halten Sie Kinder unter 12 Jahren und Haustiere von den Geräten fern. Halten Sie den Sicherheitsabstand ein.

8-Überprüfen Sie im Handbuch das maximale Gewicht, das Ihre Ausrüstung tragen kann. Ein zu hohes Gewicht könnte zu einer Fehlfunktion des Betriebssystems führen, die nicht durch die Garantie abgedeckt ist.

9-Tragen Sie geeignete Kleidung und Schuhe. Verwenden Sie keine lose Kleidung, die sich verhaken könnte.

10 - Wenn Ihr Gerät über eine Stromversorgung funktioniert: Vergewissern Sie sich, dass Netzkabel und Stecker in gutem Zustand sind. Führen Sie den Anschluss nur dann durch, wenn der Stromkreis eine Erdungsverbindung hat, da es sonst zu Schäden am Gerät oder am Eigentum kommen kann, die nicht von der Garantie abgedeckt sind. Netzkabel müssen von heißen Oberflächen entfernt sein.

11-Wenn es sich um ein batteriebetriebenes Gerät handelt: Prüfen und vergewissern Sie sich, dass sie ausreichend geladen sind, damit die Anzeige voll funktionsfähig ist.

12-Wenn Ihre Ausrüstung mit einem Sicherheitsschlüssel versehen ist, machen Sie sich bitte mit dem Produkt vertraut, bevor Sie es benutzen. Der Sicherheitsschlüssel hat einen Magneten, der in die Auslage gelegt werden muss. Am Ende des Schnürsenkels befindet sich eine Klammer, die an der Kleidung befestigt werden sollte. Das Laufband wird nur dann in Betrieb genommen, wenn der Schlüssel in die Auslage gelegt wird. **DIES IST UNERLÄSSLICH.**

13-Wenn Ihr Gerät dank einer Stromversorgung funktioniert: Nehmen Sie es nicht in Betrieb, während Sie am Gürtel sitzen. Der Motor würde unnötig belastet. Der richtige Weg ist, sich mit offenen Beinen auf eine Seite des Bandes zu stellen und sich aufzusetzen, sobald das Band läuft.

14-Falls Ihre Einheit mit einer elektrischen Versorgung arbeitet: Prüfen Sie zu Ihrer Sicherheit die Geschwindigkeit, die sie erreichen kann. Am besten passen Sie die Geschwindigkeit schrittweise an, um plötzliche Änderungen zu vermeiden.

15-Wenn Ihr Gerät über eine Stromversorgung funktioniert: Lassen Sie das Gerät nie unbeaufsichtigt, während es arbeitet. Nehmen Sie den Sicherheitsschlüssel ab, schalten Sie den "Ein"-Knopf auf "Aus" und ziehen Sie den Netzstecker.

16-Wenn Ihr Gerät mit einem Pulssensor ausgestattet ist, wissen Sie vielleicht, dass es sich nicht um ein medizinisches Instrument handelt. Er ist als Hilfe für das Training gedacht und bestimmt die Tendenzen der Herzfrequenz. Es gibt einige Faktoren, die die Genauigkeit der Herzfrequenzinterpretationen beeinflussen können, z.B. die Bewegungen des Benutzers.

17-Die Maschinen nehmen nicht zu viel Platz ein, da sie zusammengeklappt werden können. Stellen Sie nach dem Zusammenklappen sicher, dass alles gut am Verriegelungssystem montiert ist, entweder mit einem Schloss oder einem Hydraulikmotor. Versuchen Sie nicht, sie zu bewegen oder anzuheben, es sei denn, Sie sind versichert. Sollte ein Schaden auftreten, weil die Maschine nicht versichert ist, ist sie nicht durch die Garantie abgedeckt.

18-Überprüfen Sie alle Schrauben regelmäßig und ziehen Sie sie fest, da Schrauben und Muttern aufgrund von Vibrationen dazu neigen, sich zu lockern. Schäden, die durch mangelnde Wartung verursacht werden, fallen nicht unter die Garantie.

19-Eine korrekte Schmierung des Laufbandes mit Silikonöl oder Teflon ist WICHTIG. Diese Schmierung muss je nach Person regelmäßig durchgeführt werden, sogar vor der ersten Benutzung. Die Schmierung muss folgendermaßen durchgeführt werden: Trennen Sie das Gerät von der Stromversorgung (falls Sie eine haben), ziehen Sie den Gobelin mit einer Hand von der Seite hoch und verteilen Sie das Öl auf dem Brett. Bitte wiederholen Sie diesen Vorgang von der anderen Seite. Schließen Sie das Gerät an die Stromversorgung an (falls Sie eine haben) und drehen Sie den "Ein"-Knopf (roter Knopf) in die richtige Position (I), stecken Sie den Sicherheitsschlüssel ein und lassen Sie das Laufband einige Minuten lang ohne Gewicht darauf arbeiten. Wiederholen Sie diesen Vorgang in regelmäßigen Abständen. Es werden

20-bis zwei Personen benötigt, um die Einheit aus dem Paket zu nehmen. Andernfalls sind die in diesem Moment verursachten Schäden nicht durch die Garantie gedeckt.

21-Lassen Sie keine Gegenstände in die Rillen fallen.

22 - Wenn das Gerät über ein Netzkabel funktioniert: Ziehen Sie immer den Netzstecker, bevor Sie das Gerät reinigen, nach dem Training und vor der Durchführung von Wartungsarbeiten.

23-Diese Einheit ist für den häuslichen Gebrauch und in einem Innenraum konzipiert, nicht für die geschäftliche Umgebung oder im Freien.

24-Durch ein Training mit Dehnungen vor und nach den Sitzungen vermeiden Sie Verletzungen.

25-Trinken Sie Wasser vor, während und nach dem Training.

26 - Wenn Sie während des Trainings Schmerzen oder Schwindelgefühle bekommen: **HÖREN SIE SOFORT AUF.**

27- Sie müssen die Originalverpackung mit ihren Schutzvorrichtungen, dem Handbuch und den Komponenten während der Garantiezeit aufbewahren.

28-Das Zubehör kann sich von den anderen Modellen unterscheiden.

29-Dieses elektronische Produkt darf unter keinen Umständen in die städtischen Mülltonnen geworfen werden. Mit dem Ziel, die Umwelt zu schützen, muss dieses Produkt gemäß den geltenden Gesetzen Ihres Landes recycelt werden. Bitte wenden Sie sich an Ihre Stadtverwaltung, um mehr über dieses Verfahren zu erfahren.

30-Sollten Sie technische Hilfe oder Beratung bei der Installation von Teilen benötigen, können Sie sich mit uns in Verbindung setzen.

SIE MÜSSEN DEN KAUFBELEG AUFBEWAHREN, UM ZUGANG ZU DIESEM DIENST ZU ERHALTEN.

BEWAHREN SIE DIESE RATSCHLÄGE FÜR ZUKÜNFTIGE REFERENZEN AUF

II. TECHNISCHE HAUPTMERKMALE

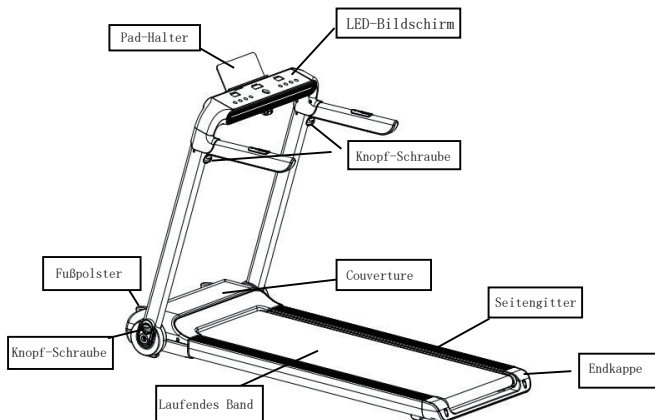

Eingangsspannung	220V±10%
Häufigkeit	50/60 Hz
Laufende Fläche	1210X460mm
Funktion	Zeit, Geschwindigkeit, Distanz, Kalorien, Herzfrequenz, Bluetooth & Bluetooth-Lautsprecher
Geschwindigkeitsbereich	1.0-15km/h
Neigen Sie	Keine Neigung
Maximales Benutzergewicht	100kgs
Macht	2.0HP

III. ZUSAMMENFASSUNG



HINWEIS: DIE VERSAMMLUNG ERFORDERT ZWEI

Hauptteil	Name	Qty			
	Hauptrahmen	1Satz			
No.	Beschläge	Qty	Nein.	Beschläge	Qty
①	M8-Knopf	2	⑤	5mm Schlüssel	1
②	M10 Knopf	2	⑥	6-mm-Schlüssel	1
③	Silikonöl	1	⑦	Mehrfachschlüssel	1
④	Sicherheitsschlüssel	1	⑧	Benutzer-Handbuch	1

SCHRITT 1

1. Nehmen Sie die Maschine von zwei Personen aus der Verpackung und stellen Sie leicht auf einen flachen Boden, und stellen Sie andere Armaturen neben die Maschine.

2. Heben Sie das Standrohr entsprechend der Abbildung an und verriegeln Sie es mit 2 Stück M10-Knopfschrauben an zwei Seiten.

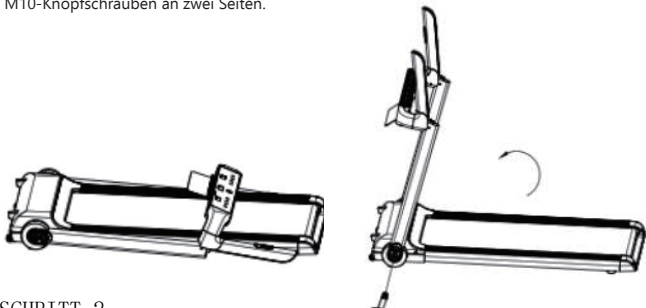

SCHRITT 2

1. Setzen Sie die Konsole an die richtige Stelle, wie im Bild unten gezeigt, und verriegeln Sie mit 2 Stück M8-Knopf-Schrauben an zwei Seiten.

2. Stellen Sie den Pad-Halter auf den richtigen Winkel ein, stecken Sie den Sicherheitsschlüssel an die richtige Stelle und können Sie dann mit der Benutzung des Laufbands beginnen.

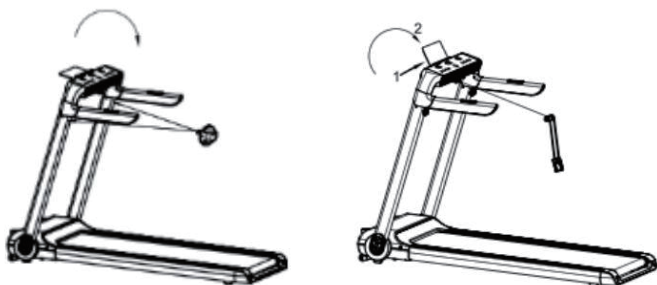

SCHRITT 3

Wenn Sie das Laufband nicht benutzen, lösen Sie einfach die 4 Knebelschrauben, lassen Sie das Rohr senkrecht nach unten fallen, legen Sie es flach hin, wie auf dem Bild unten zu sehen ist, und verriegeln Sie die 2 M10 Knebelschrauben wieder an zwei Seiten.

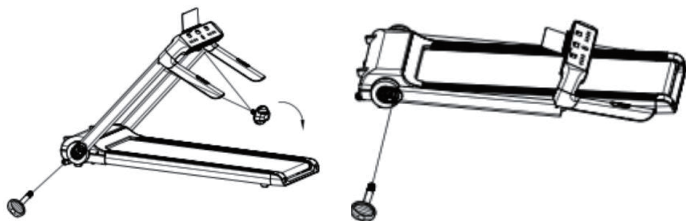

SCHRITT 4

1. klappen Sie das Laufband zusammen, drehen Sie den Tragrahmenschränk in die Horizontale und der Tragrahmen fährt automatisch aus.
2. Wenn Sie das Laufband benutzen müssen, nehmen Sie den Stützrahmen mit dem Fuß zurück und verriegeln Sie ihn mit dem Schließfach in vertikaler Position. platzieren, dann auf den Boden fallen, die Schritte wie oben wiederholen.

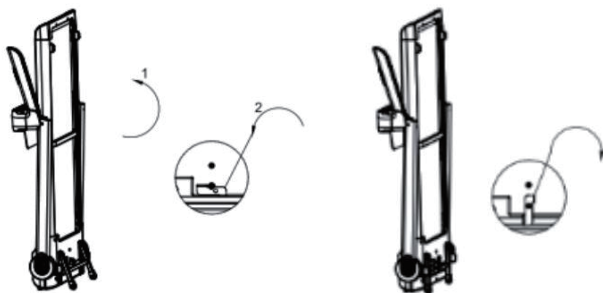

IV. WORKOUT-RICHTLINIEN

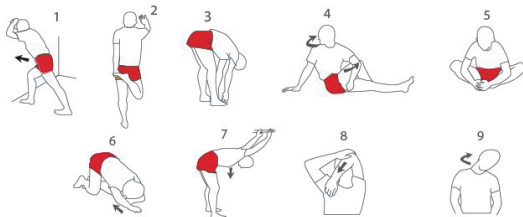

ACHTUNG: Konsultieren Sie Ihren Arzt, bevor Sie mit der Anwendung dieses oder anderer Übungsprogramme beginnen. Dies ist besonders wichtig für Menschen, die älter als 35 Jahre alt sind, oder für Menschen mit gesundheitlichen Problemen.

Wenn Ihr Gerät mit einem Pulssensor ausgestattet ist, müssen Sie bedenken, dass es sich nicht um ein medizinisches Instrument handelt. Mehrere Faktoren können die Genauigkeit der Herzfrequenzinterpretationen variieren. Der Pulssensor ist nur eine Hilfe für das Training und bestimmt die allgemeinen Tendenzen der Herzfrequenz.

PROGRAMM MIT AUFWÄRMTRAINING:

Aufwärmen: Beginnen Sie die Muskeln zwischen 5 und 10 Minuten zu dehnen und leicht zu aktivieren. Das Aufwärmen wird Ihre Körpertemperatur, Ihre Herzfrequenz und Ihre Durchblutung erhöhen, so dass Sie für das Training bereit sind.

- Das Training konzentrierte sich auf den Trainingsbereich: Machen Sie einige Übungen während 20-30 Minuten mit Ihrer Herzfrequenz (halten Sie Ihre Herzfrequenz in den ersten Wochen des Übungsprogramms nicht länger als 20 Minuten aufrecht). Atmen Sie während des Trainings konstant und tief ein (halten Sie niemals den Atem an).

- Abkühlen: Beenden Sie die Übung mit Dehnungsübungen während 5-10 Minuten. Das Dehnen erhöht die Flexibilität Ihrer Muskeln und hilft Ihnen, Verletzungen nach dem Training zu vermeiden.

Häufigkeit des Trainings: Um fit zu sein oder Ihre Form zu verbessern, absolvieren Sie drei Trainingseinheiten pro Woche, mit einem Ruhetag zwischen den Trainingseinheiten. Nach einigen Monaten regelmäßigen Trainings sind Sie in der Lage, bis zu fünf Trainings pro Woche zu absolvieren.

V. LAUFBANDBETRIEB

Computer

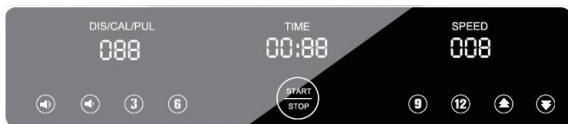

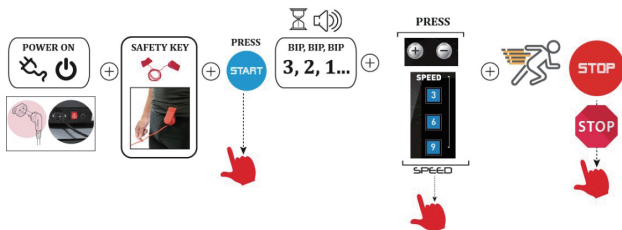

BLUETOOTH-LAUTSPRECHER



BLUETOOTH LAUTSPRECHER

Dieser Monitor verfügt über einen integrierten Bluetooth-Lautsprecher. Um es mit Ihrem Mobilgerät zu verwenden, wählen Sie es in den Bluetooth-Einstellungen aus.

VI. WARTUNG



Dieses Produkt muss geerdet werden. Wenn das Netzkabel beschädigt ist, muss es durch einen Hersteller ersetzt werden empfohlenes Netzkabel.



VERHEDDERN SIE DAS NETZKABEL NICHT

REGELMÄSSIGE WARTUNG DES LAUFBANDES

- **LAGERUNG:** Bewahren Sie Ihre Ausrüstung an einem geschlossenen Ort auf, fern von Staub oderfonceionnement
- **Feuchtigkeit.** Lagern Sie es weder in einer Garage noch in einem Hinterhof oder in der Nähe des Wassers. Feuchtigkeit, Staub und Wasser könnten es beschädigen und seine
- **ELEKTRISCHES KABEL:** Stellen Sie sicher, dass Kabel und Stecker in einwandfreiem Zustand sind. Elektrische Kabel müssen von heißen Oberflächen entfernt sein.
SCHRAUBEN UND VERBINDUNGSKABEL: Überwachen Sie die Schrauben regelmäßig und ziehen Sie sie fest, da die Schrauben und Muttern aufgrund der Vibrationen dazu neigen,

SCHMIERUNG: Dies ist die ordnungsgemäße Schmierung des Laufbandes mit Öl von Silikon oder Teflon ist wirklich wichtig. Diese Schmierung muss durchgeführt werden regelmäßig entsprechend seiner Verwendung noch vor der ersten Verwendung

- Der Schritt zur Schmierung der Stufe ist wie folgt: (siehe Abbildung oben)
- Stoppen Sie die Lauffläche und klappen Sie das Laufband zusammen.
- Drehen Sie das Laufband an der Rückseite des Hauptrahmens um. Führen Sie den Schmierstoffbecher so tief wie möglich in der Mitte des Bandes ein.aus der Tretmühle. Tragen Sie das Schmiermittel auf die Innenseite des das laufende Band. Beide Seiten der Lauffläche schmieren.Wenn die Schmierung abgeschlossen ist, starten Sie die Maschine mit 1 km/h, damit die Lauffläche an Ort und Stelle bleibt. um Silizium auf die gesamte Platte zu bringen.



- Nachdem das Laufband eine Zeit lang gelaufen ist, muss es wie folgt aufgestellt werden mit speziellem Cymen-Silikonöl zur Schmierung.

Vorschlag:

< 3 Stunden/Woche	2 Monate
4 – 7 Stunden/Woche	1 Monat
> 8 Stunden/Woche	15 Tage

DEN GÜRTEL DES LAUFBANDES AUSRICHTEN UND SPANNEN

DAS BAND AUSRICHTEN: Aufgrund seiner Verwendung kann sich der Riemen aus der Mitte bewegen. Wenn sich das Band nach links bewegt hat, starten Sie das Laufband und erhöhen Sie die Geschwindigkeit auf 3km/h. Verwenden Sie den 6-mm-Schlüssel, um den festen linken Bolzen im Uhrzeigersinn zu drehen, oder drehen Sie den festen rechten Bolzen gegen den Uhrzeigersinn. Ziehen Sie den Gürtel nicht zu stark an, damit Sie gehen können. Wiederholen Sie diesen Vorgang, bis der Gürtel richtig ausgerichtet ist.

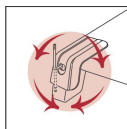

LEFT BOLT RIGHT BOLT



Bei Abweichung nach links ist die Schraube auf der linken Seite im Uhrzeigersinn oder die Schraube auf der rechten Seite gegen den Uhrzeigersinn zu verstellen.



Bei Abweichung nach rechts ist die Schraube auf der rechten Seite im Uhrzeigersinn oder die Schraube auf der linken Seite gegen den Uhrzeigersinn zu verstellen.

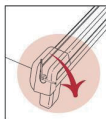
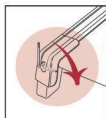

LEFT BOLT RIGHT BOLT

DEN GURT ZU SPANNEN: (wenn der Gurt beim Gehen auf dem Laufband rutscht). Starten Sie das Laufband und erhöhen Sie die Geschwindigkeit auf 3MPH. Drehen Sie beide Bolzen mit dem 6-mm-Schlüssel 1/4 im Uhrzeigersinn. Wenn das Band beim Gehen richtig straff gespannt ist, müssen Sie in der Lage sein, jede Seite des Bandes 5 oder 7 cm von der Plattform hochzuziehen. Seien Sie vorsichtig und halten Sie den Gurt ausgerichtet. Wiederholen Sie diesen Vorgang, bis der Gurt richtig gespannt ist.



Wenn der laufende Riemen durchrutscht, verwenden Sie einen 6-mm-Schraubenschlüssel, drehen Sie beide Seitenschrauben 1/4 im Uhrzeigersinn und wiederholen Sie diesen Vorgang, bis der Riemen richtig gespannt ist.

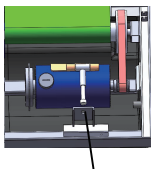

Einstellschraube

SPANNEN SIE DEN ANTRIEBSRIEMEN: Wenn sich der Antriebsriemen nach längerem Gebrauch lockert, müssen Sie ihn nachspannen:

(1) Öffnen Sie die Motorabdeckung .

(2) Verwenden Sie den 6-mm-Schlüssel, um die Einstellschraube im Uhrzeigersinn zu drehen.

Wiederholen Sie diesen Vorgang, bis der Antriebsriemen nicht mehr rutschig ist.

REINIGUNG: Verwenden Sie keine Scheuermittel. Ein feuchtes Tuch genügt.

Nivellierung: Wenn Ihr Gerät mit Nivellerrädern ausgestattet ist, stellen Sie diese bitte ein, um Vibrationen und damit Funktionsstörungen zu vermeiden.

DIESE WARTUNGSHINWEISE FÜR ZUKÜNFTIGE REFERENZEN AUFZUBEWAHREN

VII. INFORMATIONEN ZUM RECYCLING

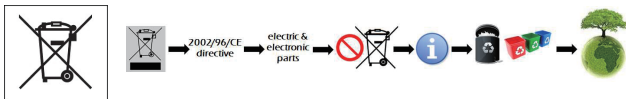

Dieses elektronische Produkt darf nicht über den Hausmüll entsorgt werden. Um die Umwelt zu schützen, muss dieses Produkt nach seiner Nutzungsdauer gemäß den gesetzlichen Bestimmungen recycelt werden.

VIII. HÄUFIGE FEHLER:

ERRO-CODE	BEGRÜNDUNG	WIE LÖSUNGEN
E01	A) Signaldraht nicht gut angeschlossen	Signaldraht wieder anschließen
	B) Signaldraht gebrochen	Neue Signalleitung ändern
E02	A) Überstromschutz	Maschine ausschalten und neu starten
	B) Motor verbrannt	Neuen Motor wechseln
	C) PCB verbrannt	Neues PCB ändern
	D) Eingangsspannung zu niedrig	Eingangsspannung prüfen
E03	Überlastschutz	Schalten Sie die Maschine aus, um eine Pause zu machen und neu
E04	A) Plötzlicher Schutz vor großen Strömen	Maschine ausschalten und neu starten
	B) PCB verbrannt	Neues PCB ändern
E05	A) Explosionsgeschützter Schutz	Eingangsspannung prüfen
	B) PCB verbrannt	Neues PCB ändern
	C) Motordraht nicht gut angeschlossen	Motordraht wieder anschließen
E06	Motordraht nicht gut angeschlossen oder	Neuen Motordraht neu anschließen oder ändern
---	Sicherheitstaste aus	Sicherheitsschlüssel zur erneuten Eingabe



Eine korrekte Schmierung des Laufbandes mit Silikonöl oder Teflon ist WIRKLICH WICHTIG. Diese Schmierung muss je nach Person regelmäßig durchgeführt werden, auch vor der ersten Benutzung.

Sie müssen die Originalverpackung mit ihren Schutzvorrichtungen, dem KAUFREIHEITERSATZ, dem Handbuch und den Komponenten während der Garantiezeit aufbewahren.

IX.GARANTIE

Wir haben ein Jahr Qualitätsgarantie auf die Produkte. Innerhalb der Garantiezeit stellen wir die KOSTENLOSEN Ersatzteile zur Verfügung. Bei fehlerhafter Montage, unsachgemäßem Gebrauch oder Austausch von Teilen übernimmt unser Unternehmen keine Verantwortung. Bevor Sie die Garantie erhalten, sollten Sie die Seriennummer unserer Produkte und die entsprechenden Bilder oder Informationen vorlegen.

Dieses Laufband ist nur für den Heimgebrauch bestimmt, wenn die Probleme durch kommerziellen Gebrauch entstanden sind, übernimmt unsere Firma keine Verantwortung.

Contenido

1. PRECAUCIONES IMPORTANTES	1
2. PRINCIPALES CARACTERÍSTICAS TÉCNICAS.....	3
3. MONTAJE	4
4. PAUTAS DE ENTRENAMIENTO.....	7
5. OPERACIÓN DE CINTA.....	7
6. MANTENIMIENTO	9
7. INFORMACIÓN DE RECICLAJE.....	11
8. ERRORES COMUNES.....	12
9. GARANTÍA.....	12

I. PRECAUCIONES IMPORTANTES



MINIMUM USER HEIGHT	140 cm	MAX USER WEIGHT	100 kg.
---------------------	--------	-----------------	---------

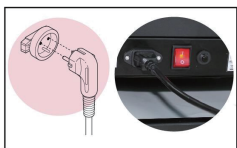

LA LLAVE DE SEGURIDAD TIENE UN IMÁN QUE DEBE COLOCARSE EN LA PANTALLA. AL FINAL DEL CORDÓN HAY UNA ABRAZADERA QUE SE DEBE UNIR A LA ROPA. LA CINTA COMENZARÁ A FUNCIONAR SOLO SI LA LLAVE SE COLOCA EN LA PANTALLA. ESTO ES ESENCIAL.

UNA LUBRICACIÓN CORRECTA DE LA CINTA DE CORRER CON ACEITE DE SILICIO O TEFLÓN ES REALMENTE IMPORTANTE. ESTA LUBRICACIÓN DEBE REALIZARSE REGULARMENTE DEPENDIENDO DE CADA PERSONA, INCLUSO ANTES DE SU PRIMER USO.

DEBE CONSERVAR EL EMBALAJE ORIGINAL CON SUS PROTECCIONES, RECIBO DE COMPRA, MANUAL Y COMPONENTES DURANTE EL PERÍODO DE GARANTÍA.

Para disminuir el riesgo de sufrir lesiones graves, lea detenidamente todas las instrucciones y advertencias importantes sobre el uso de una cinta de correr antes de usarla.

Nuestra empresa no se responsabiliza por lesiones personales o daños a la propiedad resultantes del uso de este producto..

1-Antes de comenzar cualquier programa de entrenamiento, consulte a su médico. Es especialmente importante para personas mayores de 35 años, personas con problemas de salud y mujeres embarazadas.

2-El propietario debe asegurarse de que todos los usuarios estén correctamente informados sobre las advertencias.

3-Use el equipo como se explica en el manual de instrucciones.

4-Mantenga el equipo en un área cerrada, lejos del polvo o la humedad. No lo guarde en un garaje, patio interior o cerca del agua. La humedad, el polvo y el agua pueden provocar un mal funcionamiento del equipo, anulando su garantía.

5-Coloque la unidad sobre una superficie plana. Si la superficie es desigual, el funcionamiento adecuado podría verse afectado. Algunos modelos incluyen niveladores o hilos de nivelación detrás de las piernas, lo que ayuda a la nivelación. Lea el manual para verificar si su unidad cuenta con uno de ellos.

6-La unidad debe colocarse en un área ventilada. No lo use en lugares con aerosoles o con dispensador de oxígeno. El aire que respira puede verse afectado y causar un accidente.

7-Mantenga a los niños menores de 12 años y las mascotas lejos del equipo. Mantenga la distancia de seguridad.

8-Consulte en el manual el peso máximo que puede soportar su equipo. Un peso excesivo podría provocar un mal funcionamiento del sistema operativo, que no estará cubierto por la garantía.

9-Use ropa y zapatos adecuados. No use ropa suelta que pueda engancharse.

10-Si su equipo funciona a través de una fuente de alimentación: asegúrese de que el cable de alimentación y el enchufe estén en buenas condiciones. Realice la conexión solo cuando el circuito tenga conexión a tierra, de lo contrario podría causar daños en el equipo o en la propiedad que la garantía no cubrirá. Los cables de alimentación deben estar lejos de superficies calientes.

11-Si es una unidad alimentada por batería: verifique y asegúrese de que estén suficientemente cargados para que la pantalla funcione completamente.

12-Si su equipo cuenta con una clave de seguridad, comprenda el producto antes de usarlo. La llave de seguridad tiene un imán que debe colocarse en la pantalla. Al final del cordón hay una abrazadera que se debe unir a la ropa. La cinta comenzará a funcionar solo si la llave se coloca en la pantalla. ESTO ES ESENCIAL.

13-Si su unidad funciona gracias a una fuente de alimentación: no la ponga en funcionamiento mientras esté en el cinturón. El motor se cargaría innecesariamente. La forma correcta es colocarse con las piernas abiertas, cada una a un lado del cinturón y sentarse una vez que esté en curso.

14-Si su unidad funciona con un suministro eléctrico: verifique la velocidad que puede alcanzar, para su seguridad. Lo mejor es ajustar gradualmente la velocidad para evitar cambios repentinos.

15-Si su unidad funciona a través de un suministro eléctrico: nunca deje la máquina desatendida mientras está funcionando. Quite la llave de seguridad, gire el botón de "encendido" a "apagado" y desconecte el cable de alimentación.

16-Si su equipo cuenta con un sensor de pulso, puede saber que no es un instrumento médico. Está diseñado como una ayuda para el entrenamiento y determina las tendencias de la frecuencia cardíaca. Hay algunos factores que podrían afectar la precisión de las interpretaciones de la frecuencia cardíaca, por ejemplo, los movimientos del usuario.

17-Las máquinas no ocupan demasiado espacio ya que se pueden plegar. Una vez doblado, asegúrese de que todo esté bien ensamblado al sistema de bloqueo, ya sea que tenga un bloqueo o un motor hidráulico. No intente moverlo o subirlo a menos que esté asegurado. Si ocurriera algún daño si la máquina no tiene seguro, no estará cubierta por la garantía.

18-Verifique y apriete todos los tornillos de forma regular, ya que debido a las vibraciones, los tornillos y las tuercas tienden a aflojarse. Los daños causados por la falta de mantenimiento no estarán cubiertos por la garantía.

- 19-Una lubricación correcta de la cinta de correr con aceite de silicona o teflón es REALMENTE IMPORTANTE.** Esta lubricación debe realizarse regularmente dependiendo de cada persona, incluso antes de su primer uso. La lubricación debe realizarse de esta manera: desconecte el equipo del suministro de electricidad (en caso de que tenga uno), levante el tapiz del lado con uno mano y esparcir el aceite en el tablero. Repita este procedimiento desde el otro lado lateral. Conecte el equipo a la fuente de alimentación (en caso de que tenga uno) y gire el botón de "encendido" (botón rojo) en la posición correcta (I), inserte la llave de seguridad y deje que la cinta de correr trabaje durante varios minutos sin ningún peso sobre ella. . Repita esta acción de forma regular.
- 20-Se necesitarán dos personas para sacar la unidad del paquete. De lo contrario, los daños causados en este momento no estarán cubiertos por la garantía.
- 21-No dejes que ningún objeto caiga en las ranuras.
- 22-Si la unidad funciona a través de un cable de alimentación: desenchufe siempre el cable de alimentación antes de limpiarlo, después del entrenamiento y antes de realizar cualquier tarea de mantenimiento.
- 23-Esta unidad está diseñada para un uso doméstico y en un lugar interior, no para entornos comerciales o exteriores.
- 24-Haz un entrenamiento con estiramientos antes y después de las sesiones, evitarás lesiones.
- 25-Bebe agua antes, durante y después del entrenamiento.
- 26-Si comienza a sentir dolor o mareos mientras entrena: **DETÉNGASE INMEDIATAMENTE.**
- 27-Debe conservar el embalaje original con sus protecciones, manual y componentes durante el período de garantía.
- 28-Los accesorios pueden ser diferentes a los otros modelos.
- 29-Este producto electrónico no puede arrojarse bajo ninguna circunstancia a los contenedores de basura municipales. Con el objetivo de preservar el medio ambiente, este producto debe reciclarse de acuerdo con la legislación aplicable de su país. Póngase en contacto con su ayuntamiento para saber más sobre este procedimiento.
- 30-Si necesita asistencia técnica o asesoramiento con la instalación de piezas, puede ponerse en contacto con nosotros.

DEBE MANTENER EL RECIBO DE COMPRA PARA TENER ACCESO A ESTE SERVICIO MANTENGA ESTOS CONSEJOS PARA FUTURAS REFERENCIAS

II. PRINCIPALES CARACTERÍSTICAS TÉCNICAS

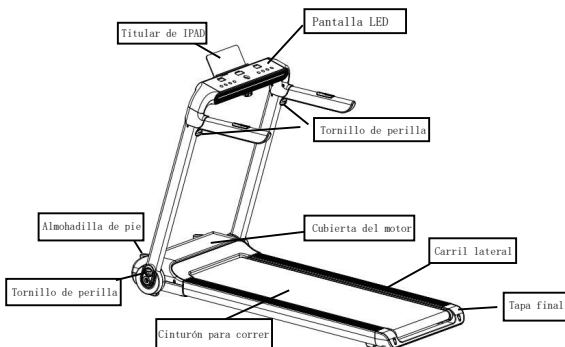

Voltaje de entrada	220V±10%
Frecuencia	50/60 Hz
Área de carrera	1210X460mm
Función	Tiempo, velocidad, distancia, calorías, frecuencia cardíaca, Bluetooth altavoz
Rango de velocidad	1.0-15km/h
Inclinación	Sin inclinación
Peso máximo del usuario	100kgs
Poder	2.0HP

III. MONTAJE



AVISO: LA ASAMBLEA REQUIERE DOS PERSONAS

Principal	Nombre		Cantidad		
		1.Marco principal		1 set	
No.	Guarniciones	Cantidad	No.	Guarniciones	Cantidad
①	M8 tornillo	2	⑤	5mm llave inglesa	1
②	M10 tornillo	2	⑥	6mm llave inglesa	1
③	Aceite de silicona	1	⑦	Multi llave	1
④	Clave de seguridad	1	⑧	Manual de usuario	1

PASO 1

1. Saque la máquina del paquete por dos personas y colóquela ligeramente sobre un piso plano, y coloque otros accesorios al lado de la máquina.
2. Levante el tubo vertical de acuerdo con la imagen y bloquéelo con 2 tornillos M10 en ambos lados.

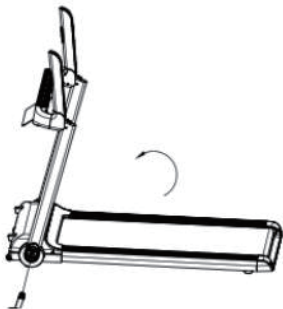

PASO 2

1. Coloque la consola en el lugar correcto como se muestra en la imagen de abajo, y bloquéela con 2 tornillos M8 en ambos lados.
2. Ajuste el soporte de la almohadilla en ángulo recto, coloque la llave de seguridad en el lugar correcto, luego puede comenzar a usar la cinta de correr.

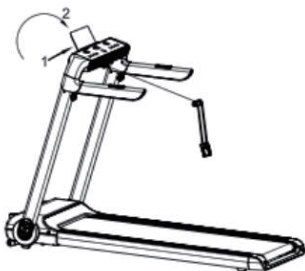

PASO 3

Cuando no use la cinta de correr, simplemente desbloquee los tornillos de la perilla de 4 piezas, caiga hacia abajo del tubo vertical, colóquese como se muestra en la imagen a continuación y vuelva a bloquear los tornillos de la perilla M10 de 2 piezas en ambos lados.

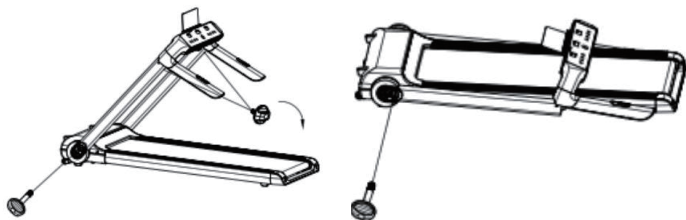

PASO 4

1. Pliegue la cinta de correr, gire el casillero del marco de soporte a un lugar horizontal, el marco de soporte se extenderá automáticamente.
2. Cuando necesite usar la cinta de correr, recoja el marco de soporte con el pie y bloquéelo con el casillero en el lugar vertical, luego caiga al piso, repita los pasos como se indica arriba.

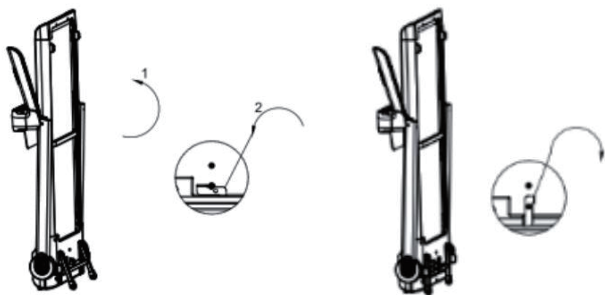

IV. PAUTAS DE ENTRENAMIENTO

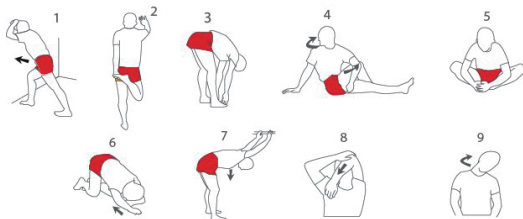

TENER CUIDADO: Antes de comenzar a usar este o cualquier programa de ejercicios, consulte a su médico. Esto es especialmente importante para personas mayores de 35 años o para personas con problemas de salud.

Si su equipo cuenta con un sensor de pulso, debe tener en cuenta que este no es un instrumento médico. Varios factores pueden variar la precisión de las interpretaciones de la frecuencia cardíaca. El sensor de pulso es solo una ayuda para los entrenamientos, determinando las tendencias generales de la frecuencia cardíaca.

PROGRAMA CON ENTRENAMIENTOS DE CALENTAMIENTO:

Calentar: Comience a estirar y activar levemente los músculos entre 5 y 10 minutos. El calentamiento aumentará su temperatura corporal, su ritmo cardíaco y su flujo sanguíneo, preparándolo para los entrenamientos.

● **Entrenamiento centrado en el área de entrenamiento:** Haga algunos ejercicios durante 20-30 minutos con su frecuencia cardíaca (no mantenga su frecuencia cardíaca más de 20 minutos durante las primeras semanas del programa de ejercicios). Respire constante y profundamente durante el entrenamiento (nunca contenga la respiración).

● **Enfriarse:** Termine con ejercicios de estiramiento durante 5-10 minutos. El estiramiento aumenta la flexibilidad de tus músculos y te ayuda a evitar lesiones después de los entrenamientos.

Frecuencia del entrenamiento: Para estar en forma o mejorar su forma, complete tres sesiones de entrenamiento cada semana, con un día de descanso entre los entrenamientos. Después de algunas polillas de entrenamiento regular, podrás completar hasta cinco entrenamientos a la semana.

V. OPERACIÓN DE CINTA

Computadora



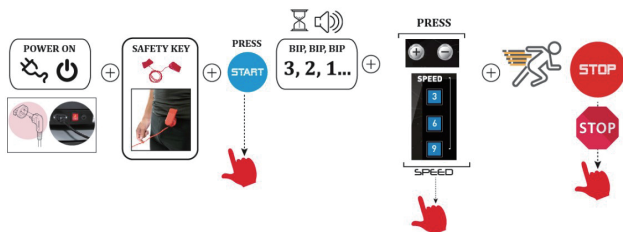

ALTAVOZ BLUETOOTH

Este monitor dispone de un altavoz bluetooth integrado. Para utilizarlo con su dispositivo móvil selecciónelo dentro de los ajustes de Bluetooth.

VI. MANTENIMIENTO



Este producto debe estar conectado a tierra. Si el cable de alimentación está dañado, debe reemplazarse con un cable de alimentación recomendado por el fabricante.



NO ENCUENTRE EL CABLE DE ENERGÍA

MANTENIMIENTO REGULAR DE LA MÁQUINA PARA CORRER

- **ALMACENAMIENTO:** Mantenga su equipo en un lugar cerrado, alejado del polvo o la humedad. No lo guarde ni en un garaje ni en un patio interior ni cerca del agua. La humedad, el polvo y el agua pueden dañarlo y afectar su funcionamiento.
- **CABLE ELÉCTRICO:** Asegúrese de que el cable y el enchufe estén en perfectas condiciones. Los cables eléctricos deben estar lejos de superficies calientes. Los eléctricos deben estar lejos de superficies calientes.
- **TORNILLOS Y CABLES DE CONEXIÓN:** Supervise y apriete los tornillos regularmente, porque debido a la vibración, los tornillos y las tuercas tienden a aflojarse.

LUBRICACIÓN: Es una lubricación correcta de la cinta de correr con aceite de silicio o teflón es realmente importante. Esta lubricación debe realizarse regularmente dependiendo de su uso, incluso antes del primer uso. a) El paso para lubricar el estribo es el siguiente: (ver la figura anterior)

b) Pare la cinta de correr y doble la cinta de correr.

c) Dé la vuelta a la cinta de correr en la parte posterior del bastidor principal. Inserte la olla de lubricante lo más profundo posible en el medio de la correa de correr. Aplique el lubricante en el lado interno de la correa de correr. Lubrique ambos lados de la correa de correr.



Una vez completada la lubricación, encienda la máquina a 1 km / h para permitir que la cinta de correr traiga silicio por todo el tablero.

- Después de funcionar durante un período de tiempo, la cinta de correr debe configurarse con aceite de silicona cimenó especial para la lubricación.

Sugerencia:

< 3 horas / semana	2 meses
4 - 7 horas / semana	1 mes
> 8 horas / semana	15 días

ES

ALINEAR Y APRETAR LA CORREA DE LA MÁQUINA PARA CORRER

ALINEAR LA CORREA: Debido a su uso, el cinturón puede moverse fuera del centro. Si la correa se ha movido hacia la izquierda, inicie la cinta de correr y aumente la velocidad a 3 km/h. Use la llave de 6 mm para girar el perno izquierdo fijo en sentido horario o gire el perno derecho fijo en sentido antihorario. No aprietes demasiado el cinturón para poder caminar. Repita este procedimiento hasta que la correa esté correctamente alineada.

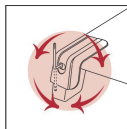

LEFT BOLT RIGHT BOLT

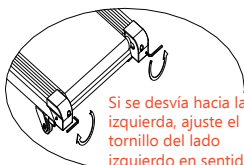

Si se desvía hacia la izquierda, ajuste el tornillo del lado izquierdo en sentido horario o el tornillo del lado derecho en sentido antihorario.

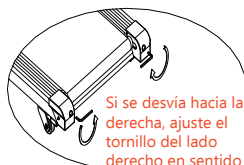

Si se desvía hacia la derecha, ajuste el tornillo del lado derecho en sentido horario o el tornillo del lado izquierdo en sentido antihorario.

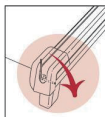
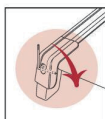

LEFT BOLT RIGHT BOLT

APRETARSE EL CINTURÓN: (si el cinturón se desliza sobre la cinta al caminar). Inicie la cinta de correr y aumente la velocidad a 3 MPH. Con la llave de 6 mm, gire ambos pernos 1/4 en sentido horario. Si el cinturón está bien ajustado para caminar, debe poder levantar cada lado del cinturón a 5 o 7 cm de la plataforma. Tenga cuidado y mantenga la correa alineada. Repita este procedimiento hasta que la correa esté correctamente apretada.



Si la correa de deslizamiento se desliza, use una llave de 6 mm, gire los pernos de ambos lados 1/4 de vuelta en el sentido de las agujas del reloj. Repita este procedimiento hasta que la correa esté bien apretada.

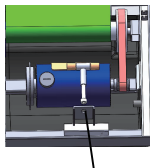

Perno de ajuste

Apriete la correa de transmisión: si la correa de transmisión se afloja después de usarla por un período de tiempo, debe:

- (1) Abra la tapa del motor.
- (2) Use la llave de 6 mm para girar el perno de ajuste en sentido horario. Repita este procedimiento hasta que la correa de transmisión ya no esté resbaladiza.

LIMPIEZA: No use productos abrasivos. Un paño húmedo es suficiente.

ARRASAMIENTO: Si su unidad cuenta con ruedas niveladoras, ajústelas para evitar vibraciones y, por lo tanto, fallos de funcionamiento.

MANTENGA ESTOS CONSEJOS DE MANTENIMIENTO PARA FUTURAS REFERENCIAS

VII. INFORMACIÓN DE RECICLAJE

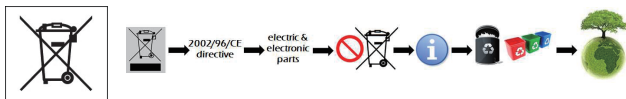

Este producto electrónico no debe desecharse en la basura municipal. Para preservar el medio ambiente, este producto debe reciclarse después de su vida útil según lo exige la ley.

VIII. ERRORES COMUNES :

ERROR DE CÓDIGO	RAZÓN	CÓMO RESOLVER
E01	A) el cable de señal no está bien conectado	Reconecte el cable de señal
	B) cable de señal roto	Cambiar nuevo cable de señal
E02	A) Protección contra la sobretensión	Apague la máquina y reinicie
	B) Motor quemado	Cambiar motor nuevo
	C) PCB quemado	Cambiar nueva PCB
	D) Voltaje de entrada muy bajo	Verifique el voltaje de entrada
E03	Protección de sobrecarga	Apague la máquina para reiniciar y reinicie
E04	A) Gran protección de corriente repentina	Apague la máquina y reinicie
	B) PCB quemado	Cambiar nueva PCB
E05	A) Protección a prueba de explosiones	Verifique el voltaje de entrada
	B) PCB quemado	Cambiar nueva PCB
	C) El cable del motor no está bien conectado	Vuelva a conectar el cable del motor
E06	El cable del motor no está bien conectado o roto	Vuelva a conectar o cambie el nuevo cable del motor
—	Llave de seguridad apagada	Vuelva a poner la llave de seguridad



Una lubricación correcta de la cinta de correr con aceite de silicio o teflón es REALMENTE IMPORTANTE. Esta lubricación debe realizarse regularmente dependiendo de cada persona, incluso antes de su primer uso.

Debe conservar el embalaje original con sus protecciones, RECIBO DE COMPRA, manual y componentes durante el período de garantía.

IX. GARANTÍA

Tenemos un año de garantía de calidad para los productos. Dentro del período de garantía, proporcionamos las piezas de repuesto GRATUITAS. Si es causado por un montaje incorrecto, uso incorrecto o fallas en el cambio de piezas, nuestra compañía no se hace responsable. Debe mostrar nuestra serie de productos no. e imágenes o información relativa antes de obtener la garantía. Esta cinta de correr es solo para uso doméstico, si los problemas se produjeron por uso comercial, nuestra empresa no se hace responsable.

Contenti

1. PRECAUZIONI IMPORTANTI.....	1
2. CARATTERISTICHE TECNICHE PRINCIPALI.....	3
3. ASSEMBLEAY	4
4. LINEE GUIDA PER L'ALLENAMENTO.....	7
5. FUNZIONAMENTO DEL TAPIS ROULANT	7
6. MANUTENZIONE	9
7. RICICLAGGIO INFORMARE.....	11
8. ERRORI COMUNI.....	12
9. GARANZIA.....	12

I. PRECAUZIONI IMPORTANTI



MINIMUM USER HEIGHT	140 cm	MAX USER WEIGHT	100 kg.
---------------------------	--------	-----------------------	---------

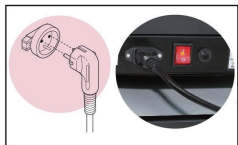

LA CHIAVE DI SICUREZZA HA UN MAGNETE CHE DEVE ESSERE INSERITO NEL DISPLAY. ALLA FINE DEL LACCIO C'È UN MORSETTO CHE DEVE ESSERE ATTACCATO AI VESTITI. IL TAPIS ROULANT INIZIERÀ A FUNZIONARE SOLO SE LA CHIAVE VIENE INSERITA NEL DISPLAY. QUESTO È ESSENZIALE.

UNA CORRETTA LUBRIFICAZIONE DEL TAPIS ROULANT CON OLIO SILICONICO O TEFLON È VERAMENTE IMPORTANTE. QUESTA LUBRIFICAZIONE DEVE ESSERE ESEGUITA REGOLARMENTE A SECONDA DELLE PERSONE, ANCHE PRIMA DEL PRIMO UTILIZZO.

È NECESSARIO CONSERVARE L'IMBALLAGGIO ORIGINALE CON LE RELATIVE PROTEZIONI, LA RICETTA DI ACQUISTO, IL MANUALE E I COMPONENTI DURANTE IL PERIODO DI GARANZIA.

Per ridurre il rischio di gravi lesioni, leggere attentamente tutte le istruzioni e le avvertenze importanti relative all'uso di un tapis roulant prima di utilizzarlo.

La nostra azienda non si assume alcuna responsabilità per lesioni personali o danni alla proprietà derivanti dall'uso di questo prodotto.

1-Prima di iniziare qualsiasi programma di allenamento, consultate il vostro medico. È particolarmente importante per le persone di età superiore ai 35 anni, per le persone con problemi di salute e per le donne incinte.

2-Il proprietario deve assicurarsi che tutti gli utenti siano correttamente informati sulle avvertenze.

3-Utilizzare l'apparecchiatura come spiegato nel manuale di istruzioni.

4-Tenere l'apparecchiatura in un'area chiusa, lontano da polvere o umidità. Non conservarla in un garage, in un cortile interno o vicino all'acqua. L'umidità, la polvere e l'acqua potrebbero causare un malfunzionamento dell'apparecchiatura, annullando la sua garanzia.

5 - Posizionare l'unità su una superficie piana. Se la superficie è irregolare, il corretto funzionamento potrebbe essere compromesso. Alcuni modelli includono livellatori o fili di livellamento dietro le gambe, che aiutano il livellamento. Si prega di leggere il manuale per verificare se l'unità è dotata di uno di questi..

6- L'unità deve essere posizionata in un'area ventilata. Non utilizzarlo in luoghi con spray o con erogatori di ossigeno. L'aria che si respira può essere influenzata e causare un incidente.

7-Tenere i bambini di età inferiore ai 12 anni e gli animali domestici lontani dall'attrezzatura. Mantenere la distanza di sicurezza.

8-Controllare nel manuale il peso massimo che la vostra attrezzatura può sopportare. Un peso eccessivo potrebbe portare ad un malfunzionamento del sistema operativo, che non sarà coperto dalla garanzia.

9-Indossare abiti e scarpe adatte. Non utilizzare abiti larghi che potrebbero agganciarsi.

10. Se il vostro apparecchio funziona attraverso un alimentatore: assicuratevi che il cavo di alimentazione e la spina siano in buone condizioni. Effettuare il collegamento solo quando il circuito è collegato a terra, altrimenti potrebbe causare danni all'apparecchiatura o alla proprietà che la garanzia non copre. I cavi di alimentazione devono essere lontani da superfici calde.

11- Se si tratta di un'unità a batteria: controllare e assicurarsi che siano sufficientemente cariche in modo che il display funzioni completamente.

12- Se la vostra attrezzatura è dotata di una chiave di sicurezza, vi preghiamo di comprendere il prodotto prima di utilizzarlo. La chiave di sicurezza è dotata di un magnete che deve essere inserito nel display. Alla fine del laccio c'è un morsetto che deve essere attaccato ai vestiti. Il tapis roulant inizierà a funzionare solo se la chiave viene inserita nel display. **QUESTO È ESSENZIALE.**

13-Se il vostro apparecchio funziona grazie ad un alimentatore: non mettetelo in funzione mentre siete alla cintura. Il motore sarebbe caricato internamente. Il modo giusto è mettersi con le gambe aperte, ciascuna su un lato della cintura e sedersi una volta che è in funzione.

14- Se il vostro apparecchio funziona con un'alimentazione elettrica: controllate la velocità che può raggiungere, per la vostra sicurezza. La cosa migliore è regolare gradualmente la velocità per evitare cambiamenti improvvisi.

15- Se l'unità funziona attraverso un'alimentazione elettrica: non lasciare mai la macchina incustodita mentre è in funzione. Togliete la chiave di sicurezza, accendete il tasto "on" in "off" e scollegate il cavo di alimentazione.

16- Se la vostra apparecchiatura è dotata di un sensore di impulsi, potreste sapere che non si tratta di uno strumento medico. È progettato come un aiuto per l'allenamento e determina le tendenze dei battiti cardiaci. Ci sono alcuni fattori che potrebbero influenzare l'accuratezza delle interpretazioni della frequenza cardiaca, ad esempio i movimenti dell'utente.

17 - Le macchine non occupano troppo spazio perché possono essere piegate. Una volta piegate, assicurarsi che tutto sia ben assemblato al sistema di chiusura, sia se ha una serratura che un motore idraulico. Non cercate di spostarlo o di sollevarlo a meno che non siate assicurati. Nel caso in cui si verificassero danni essendo la macchina non assicurata, non sarà coperta dalla garanzia.

18-Controllare e serrare tutte le viti regolarmente, perché a causa delle vibrazioni le viti e i dadi tendono ad allentarsi. I danni causati dalla mancanza di manutenzione non saranno coperti dalla garanzia.

19-A una corretta lubrificazione del tapis roulant con olio silconico o teflon è VERAMENTE IMPORTANTE. Questa lubrificazione deve essere effettuata regolarmente a seconda delle persone, anche prima del primo utilizzo. La lubrificazione deve essere effettuata in questo modo: scollegare l'attrezzatura dell'alimentazione elettrica (nel caso ne abbiate una), tirare l'arazzo dal lato con una mano e spalmare l'olio sulla tavola. Ripetere questa procedura dall'altro lato. Collegare l'apparecchiatura all'alimentazione elettrica (nel caso ne abbiate una) e girare il pulsante "on" (pulsante rosso) nella posizione corretta (I), inserire la chiave di sicurezza e lasciare funzionare il tapis roulant per alcuni minuti senza alcun peso. Ripetere questa azione regolarmente. Saranno necessarie.

20-2 persone per prendere l'unità dal pacchetto. In caso contrario, i danni causati in questo momento non saranno coperti dalla garanzia.

21 - Non lasciate che nessun oggetto cada nelle scanalature.

22- Se l'unità funziona attraverso un cavo di alimentazione: scollegare sempre il cavo di alimentazione prima di pulirlo, dopo l'allenamento e prima di eseguire qualsiasi operazione di manutenzione.

23- Questa unità è progettata per uno scopo domestico e in un luogo interno, non per un ambiente commerciale o esterno.

24- Do un allenamento con allungamenti prima e dopo le sessioni, si eviteranno gli infortuni.

25- Bere acqua prima, durante e dopo l'allenamento.

26- Se iniziate a sentire dolore o vertigini durante l'allenamento: **FERMATEVI IMMEDIATAMENTE.**

27- È necessario conservare l'imballaggio originale con le sue protezioni, il manuale e i componenti durante il periodo di garanzia.

28- Gli accessori possono essere diversi dagli altri modelli.

29- Questo prodotto elettronico non può essere gettato in nessun caso nei bidoni della spazzatura comunali. Allo scopo di preservare l'ambiente, questo prodotto deve essere riciclato secondo la legge applicabile del vostro paese. Contattate il vostro comune per saperne di più su questa procedura.

30 - Se avete bisogno di assistenza tecnica o di consigli per l'installazione dei pezzi, potete contattarci.

È NECESSARIO CONSERVARE LO SCONTRINO DI ACQUISTO PER POTER ACCEDERE A QUESTO SERVIZIO

CONSERVARE QUESTI CONSIGLI PER RIFERIMENTI FUTURI

II. CARATTERISTICHE TECNICHE PRINCIPALI

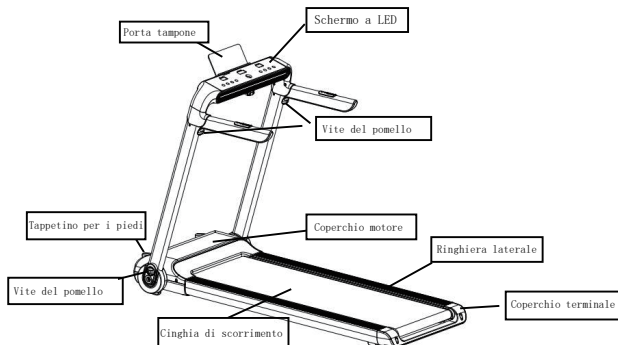

Tensione in ingresso	220V±10%
Frequenza	50/60 Hz
Area di corsa	1210X460mm
Funzione	Tempo, velocità, distanza, calorie, frequenza cardiaca, Bluetooth e altoparlante bluetooth
Gamma di velocità	1.0-15km/h
Incline	Nessuna pendenza
Peso massimo dell'utente	100kgs
Potenza	2.0HP

III. MONTAGGIO



AVVISO: IL MONTAGGIO RICHIEDE DUE PERSONE

Parte	Nome	D'accordo			
	1.Telaio principale	1 set			
No.	Raccordi	Qty	No.	Raccordi	Qty
①	Manopola M8	2	⑤	Chiave da 5 mm	1
②	Manopola M10	2	⑥	Chiave da 6 mm	1
③	Olio di silicone	1	⑦	Chiave multipla	1
④	Chiave di sicurezza	1	⑧	Manuale d'uso	1

PASSO 1

1. Eseguire la macchina dal pacco da due persone e posizionarla leggermente su un pavimento piatto, e mettere altri accessori accanto alla macchina.
2. Sollevare il tubo verticale secondo l'immagine e bloccarlo con 2pz viti a testa cilindrica M10 su due lati.

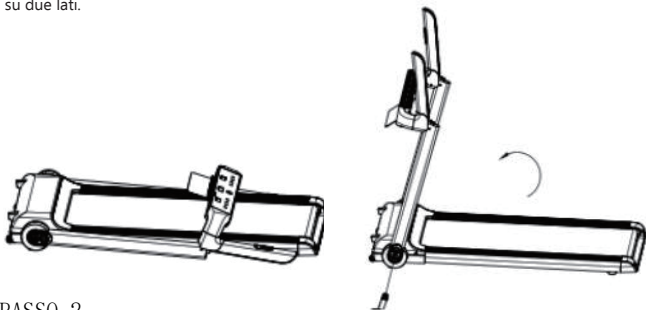

PASSO 2

1. Mettere la console al posto giusto, come mostra l'immagine sottostante, e bloccarla con 2pz viti con pomello M8 su due lati.
2. Regolare il portapattino ad angolo retto, mettere la chiave di sicurezza al posto giusto, poi si può iniziare a usare il tapis roulant.

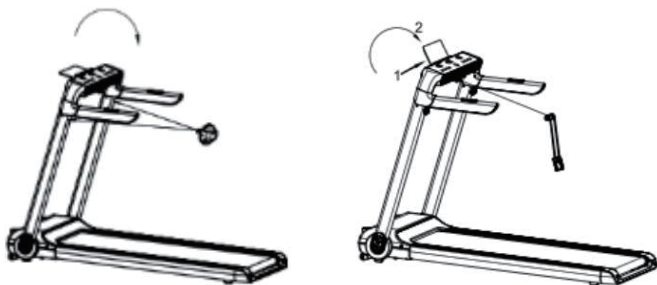

PASSO 3

Quando non si utilizza il tapis roulant, basta sbloccare le viti con pomello da 4 pz., cadere giù per il tubo verticale, appiattire come mostra l'immagine sottostante, e bloccare di nuovo le viti con pomello M10 da 2 pz. su due lati.

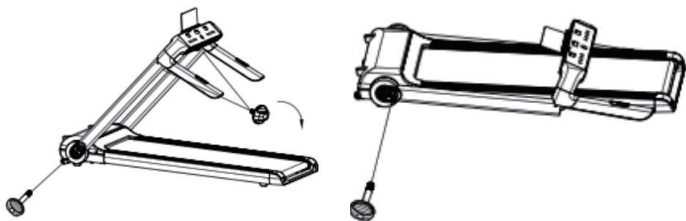

PASSO 4

1. Fold up il tapis roulant, girare intorno all'armadietto del telaio di supporto in posizione orizzontale, il telaio di supporto si estenderà automaticamente.
2. Quando è necessario utilizzare tapis roulant, raccogliere il telaio di supporto indietro con il piede e bloccarlo con l'armadietto in posizione verticale, poi cadere a terra, ripetere i passaggi come sopra.

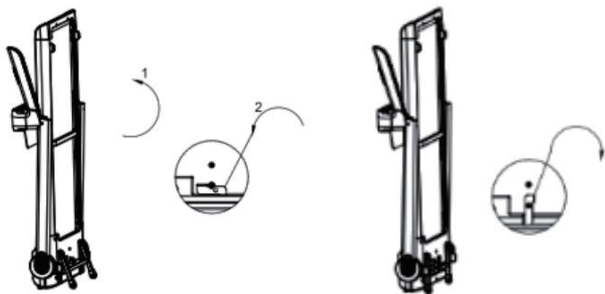

IV. GUIDA PER L' ALLENAMENTO

IT

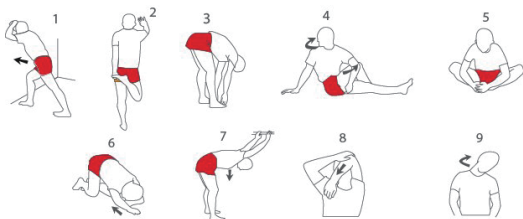

ATTENZIONE: Prima di iniziare a utilizzare questo o altri programmi di esercizio, consultare il proprio medico. Questo è particolarmente importante per le persone di età superiore ai 35 anni o per le persone con problemi di salute.

Se la vostra apparecchiatura è dotata di un sensore di impulsi, dovete tenere presente che non si tratta di uno strumento medico. Diversi fattori possono variare l'accuratezza delle interpretazioni della frequenza cardiaca. Il sensore di polso è solo un aiuto per il lavoro, determinando le tendenze generali della frequenza cardiaca.

PROGRAMMA CON ALLENAMENTI DI RISCALDAMENTO:

Riscaldatevi: Iniziate a fare stretching e ad attivare leggermente i muscoli tra i 5 e i 10 minuti. Il riscaldamento aumenterà la temperatura corporea, la frequenza cardiaca e il flusso sanguigno, rendendovi pronti per gli allenamenti.

● **Allenamento focalizzato sull'area di allenamento:** Eseguire alcuni esercizi per 20-30 minuti con la frequenza cardiaca (non mantenere la frequenza cardiaca più di 20 minuti durante le prime settimane del programma di allenamento). Respirate costantemente e profondamente durante l'allenamento (non trattenete mai il respiro).

● **Calmati:** Finire con esercizi di stretching per 5-10 minuti. Lo stretching aumenta la flessibilità dei muscoli e aiuta ad evitare lesioni dopo gli allenamenti.

Frequenza dell'allenamento: Per essere in forma o migliorare la propria forma, completare tre sessioni di allenamento ogni settimana, con un giorno di riposo tra un allenamento e l'altro. Dopo qualche falena di allenamento regolare, sarete in grado di completare fino a cinque allenamenti a settimana.

V. FUNZIONAMENTO DEL TAPIS ROULANT

Computer

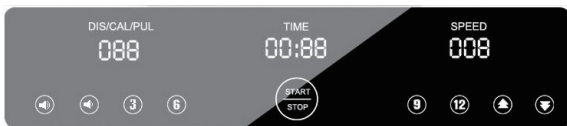

MANUALE

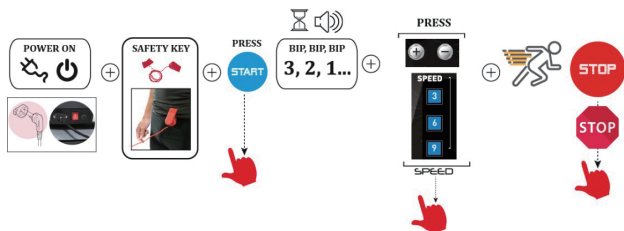

BLUETOOTH SPEAKER



ALTOPARLANTE BLUETOOTH

Questo monitor ha un altoparlante bluetooth integrato. Per usarlo con il tuo dispositivo mobile, selezionalo nelle impostazioni Bluetooth.

VI. MANUTENZIONE



Questo prodotto deve essere messo a terra. Se il cavo di alimentazione è danneggiato, deve essere sostituito con un produttore cavo di alimentazione consigliato.



NON AGGROVIGLIARE IL CAVO DI ALIMENTAZIONE

MANUTENZIONE REGOLARE DEL TAPIS ROULANT

- **CONSERVAZIONE:** Conservare l'attrezzatura in un luogo chiuso, lontano da polvere o umidità. Non conservatela né in un garage, né in un cortile interno, né vicino all'acqua. L'umidità, la polvere e l'acqua potrebbero danneggiarla e avere un effetto sul suo funzionamento
- **CAVO ELETTRICO:** Assicurarsi che il cavo e la spina siano in perfette condizioni. I cavi elettrici devono essere lontani da superfici calde
- **VITI E CAVI DI COLLEGAMENTO:** Controllare e serrare le viti regolarmente, perché a causa delle vibrazioni le viti e i dadi tendono ad allentarsi.

LUBRIFICAZIONE: È una corretta lubrificazione del tapis roulant con olio silconico o il teflon è davvero importante. Questa lubrificazione deve essere eseguita regolarmente

- La fase di lubrificazione della tavola di scorrimento è la seguente: (vedi figura sopra)
- Fermare la cinghia di scorrimento e ripiegare il tapis roulant.
- Capovolgere la cinghia di scorrimento sul retro del telaio principale. Inserire il vaso del lubrificante il più in profondità possibile nel mezzo del nastro di scorrimento. Applicare il lubrificante sul lato interno di la cintura di scorrimento. Lubrificare entrambi i lati del nastro di scorrimento.



Una volta completata la lubrificazione, avviare la macchina a 1km/h per lasciare che il nastro di scorrimento porti il silicio su tutta la tavola.

- Dopo un certo periodo di funzionamento, il tapis roulant deve essere configurato con olio silconico speciale al cimene per la lubrificazione.

Suggerimento:

< 3 ore/settimana	2 mesi
4 - 7 ore/settimana	1 mese
> 8 ore/settimana	15 giorni

IT

ALLINEARE E STRINGERE LA CINGHIA DEL TAPIS ROULANT

ALLINEARE LA CINGHIA: Grazie al suo utilizzo, la cintura può spostarsi fuori dal centro. Se la cinghia si è spostata a sinistra, avviare il tapis roulant e aumentare la velocità a 3km/h. Usare la chiave da 6 mm per girare il bullone fisso sinistro in senso orario o girare il bullone fisso destro in senso antiorario. Non stringere troppo la cintura per poter camminare. Ripetere questa procedura fino a quando la cintura non è correttamente allineata.

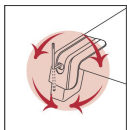

LEFT BOLT RIGHT BOLT



Se si devia a sinistra, regolare la vite sul lato sinistro in senso orario o la vite sul lato destro in senso antiorario.



Se si devia a destra, regolare la vite sul lato destro in senso orario o la vite sul lato sinistro in senso antiorario.

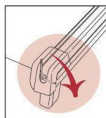
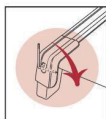

LEFT BOLT RIGHT BOLT

TIRARE LA CINGHIA: (se la cintura scivola sul tapis roulant quando si cammina). Avviare il tapis roulant e aumentare la velocità a 3MPH. Usando la chiave da 6 mm, girare entrambi i bulloni di 1/4 in senso orario. Se la cintura è ben tesa per camminare, dovete essere in grado di tirare su ogni lato della cintura di 5 o 7 cm dalla pedana. Fare attenzione e mantenere la cintura allineata. Ripetere questa procedura fino a quando la cintura non è ben tesa.

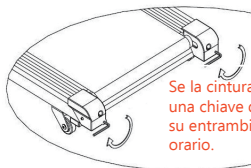

Se la cintura scorrevole scivola, usare una chiave da 6 mm, girare i bulloni su entrambi i lati di 1/4 in senso orario.

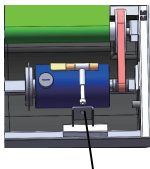

Bullone di regolazione

Serrare la cinghia di trasmissione: se la cinghia di trasmissione si allenta dopo l'uso per un certo periodo di tempo, è necessario:

- (1) Aprire il coperchio del motore .
- (2) Usare la chiave da 6 mm per ruotare il bullone di regolazione in senso orario.

Ripetere questa procedura fino a quando la cinghia di trasmissione non è più scivolosa.

PULIZIA: Non usare prodotti abrasivi. Un panno umido è sufficiente.

LIVELLAMENTO: Se l'unità è dotata di ruote di livellamento, si prega di regolarle in modo da evitare vibrazioni e quindi malfunzionamenti.

CONSERVARE QUESTI CONSIGLI DI MANUTENZIONE PER RIFERIMENTI FUTURI

VII. INFORMAZIONI SUL RICICLAGGIO



Questo prodotto elettronico non deve essere smaltito nei rifiuti urbani. Per preservare l'ambiente, questo prodotto deve essere riciclato dopo la sua vita utile come previsto dalla legge.

VIII. ERRORI COMUNI:

CODICE ERRO	MOTIVAZIONE	COME RISOLVERE
E01	A) filo di segnale non ben collegato	Ricollegare il filo del segnale
	B) filo di segnale rotto	Cambiare il nuovo filo di segnale
E02	A) Protezione da sovracorrente	Spegnere la macchina e riavviare
	B) Motore bruciato	Cambiare il nuovo motore
	C) PCB bruciato	Cambiare il nuovo PCB
	D) Tensione d'ingresso troppo bassa	Controllare la tensione d'ingresso
E03	Protezione da sovraccarico	Spegnere la macchina per riposare e riavviare
E04	A) Improvvisa protezione contro le grandi	Spegnere la macchina e riavviare
	B) PCB bruciato	Cambiare il nuovo PCB
E05	A) Protezione antideflagrante	Controllare la tensione d'ingresso
	B) PCB bruciato	Cambiare il nuovo PCB
	C) Filo del motore non ben collegato	Ricollegare il filo del motore
E06	Filo del motore non ben collegato o rotto	Ricollegare o cambiare il nuovo filo del motore
---	Chiave di sicurezza disinserita	Chiave di sicurezza di rientro



Una corretta lubrificazione del tapis roulant con olio silconico o teflon è VERAMENTE IMPORTANTE. Questa lubrificazione deve essere eseguita regolarmente a seconda delle persone, anche prima del primo utilizzo.

È necessario conservare l'imballaggio originale con le relative protezioni, la RICETTA DI ACQUISTO, il manuale e i componenti durante il periodo di garanzia

IX.GARANZIA

Abbiamo una garanzia di qualità di un anno sui prodotti. Entro il periodo di garanzia, forniamo i pezzi di ricambio GRATUITI. Se causate da un montaggio non corretto, da un uso non corretto o dalla sostituzione di parti difettose, la nostra azienda non si assume alcuna responsabilità. Si dovrebbe mostrare il numero di serie dei nostri prodotti e le relative immagini o informazioni prima di ottenere la garanzia.

Questo tapis roulant è solo per uso domestico, se i problemi si sono verificati per uso commerciale, la nostra azienda non si assume alcuna responsabilità.

Inhoud

1. VOORZORGSMaatregelen	1
2. Technische eigenschappen.....	3
3. ASSEMBLAGE.....	4
4. TRAINING AANWIJZINGEN.....	7
5. LOOPBAND BEDIENING	7
6. ONDERHOUD	9
7. RECYCLING INFORMATIE	11
8. PROBLEEMOPLOSSING.....	12
9. GARANTIE.....	12

I. VOORZORGSMAATREGELEN



MINIMUN USER HEIGHT	140 cm	MAX USER WEIGHT	100 kg.
---------------------------	--------	-----------------------	---------



WAAR-
SCHUWING:

DE VEILIGHEIDSSLEUTEL HEEFT EEN MAGNEET DIE IN HET DISPLAY MOET WORDEN GEPLAATST. AAN HET EINDE VAN DE KANT IS ER EEN KLEM DIE AAN DE KLEREN MOET WORDEN VASTGESTELD. DE LOOPBAND ZAL ALLEEN WERKEN ALS DE SLEUTEL IN HET DISPLAY WORDT GEPLAATST. DIT IS ESSENTIEEL.

EEN JUISTE SMERING VAN DE LOOPBAND MET SILICONOLIE OF TEFLON IS ZEER BELANGRIJK. DEZE SMERING MOET REGELMATIG WORDEN UITGEVOERD, AFHANKELIJK VAN ELKE PERSOON, ZELFS VOOR HET EERSTE GEBRUIK.

U MOET DE ORIGINELE VERPAKKING BEWAREN MET ZIJN BESCHERMINGSMATERIAAL, AANKOOPBONNEN, HANDLEIDING EN COMPONENTEN TIJDENS DE GARANTIEPERIODE.

Lees, om het risico op ernstig letsel te verminderen, zorgvuldig alle belangrijke instructies en waarschuwingen met betrekking tot het gebruik van de loopband voordat u deze gebruikt. Ons bedrijf is niet verantwoordelijk voor persoonlijk letsel of materiële schade als gevolg van het gebruik van dit product.

- 1-Raadpleeg uw arts voordat u met een trainingsprogramma begint. Het is vooral belangrijk voor mensen ouder dan 35 jaar, mensen met gezondheidsproblemen en zwangere vrouwen.
- 2-De eigenaar moet ervoor zorgen dat alle gebruikers correct worden geïnformeerd over de waarschuwingen m.b.t. dit product.
- 3-Gebruik de apparatuur zoals uitgelegd in de instructiehandleiding.

- 4-Bewaar de apparatuur in een afgesloten ruimte, uit de buurt van stof of vocht. Bewaar hem niet in een garage, binnentuin of aan het water. Vochtigheid, stof en water kunnen leiden tot een storing van de apparatuur, waardoor de garantie vervalt.
- 5-Plaats het toestel op een vlakke ondergrond. Als het oppervlak ongelijk is, kan dit de goede werking beïnvloeden. Sommige modellen zijn voorzien van nivellering of nivelleringsdraad achter de poten, wat helpt bij het nivelleren. Lees de handleiding om te controleren of uw apparaat er een heeft.
- 6-De unit moet in een geventileerde ruimte worden geplaatst. Gebruik het niet op plaatsen met sprays of met zuurstofdispenser. De lucht die u inademt, kan worden beïnvloed en een ongeluk veroorzaken.
- 7-Houd kinderen jonger dan 12 jaar en huisdieren uit de buurt van de apparatuur. Houd een veilige afstand aan.
- 8-Controleer in de handleiding het maximale gewicht dat uw apparatuur kan dragen. Een te hoog gewicht kan leiden tot een storing in het besturingssysteem, die niet onder de garantie valt.
- 9-Draag geschikte kleding en schoenen. Gebruik geen losse kleding die kan blijven haken.
- 10-Als uw apparatuur werkt via een voeding: zorg ervoor dat het netsnoer en de stekker in goede staat verkeren. Voer de verbinding alleen uit als het circuit een aardverbinding heeft, anders kan dit schade veroorzaken aan de apparatuur of in het pand dat niet onder de garantie valt. Netsnoeren moeten uit de buurt zijn van hete oppervlakken.
- 11-Als het een batterijgevoede eenheid is: controleer en zorg ervoor dat ze voldoende zijn opgeladen zodat het scherm volledig functioneert.
- 12-Als uw apparatuur is voorzien van een beveiligingssleutel, moet u het product begrijpen voordat u dit gebruikt. De beveiligingssleutel heeft een magneet die in het display moet worden geplaatst. Aan het uiteinde van het koord zit een klem die aan de kleding moet worden bevestigd. De loopband zal pas gaan werken als de sleutel in het display wordt geplaatst. DIT IS ESSENTIEEL.
- 13-Als uw apparaat werkt dankzij een voeding: stel het niet in werking terwijl u op de band bent. De motor zou per ongeluk worden belast. De juiste manier is om jezelf met open benen te plaatsen, elk aan een kant van de band en rechtop te gaan staan als het lopend is.
- 14-Als uw apparaat werkt met een elektrische voeding: controleer voor uw veiligheid de snelheid die het kan bereiken. Het beste is om de snelheid geleidelijk aan te passen om plotselinge veranderingen te voorkomen.
- 15-Als uw apparaat werkt via een elektrische voeding: laat de machine nooit onbeheerd achter terwijl deze werkt. Haal de veiligheidssleutel uit, zet de "aan" knop in "uit" en haal de stekker uit het stopcontact.
- 16-Als uw apparatuur is voorzien van een polssensor moet u weten dat het geen medisch instrument is. Het is ontworpen als hulpmiddel voor de training en bepaalt de neiging van de hartslag. Er zijn enkele factoren die de nauwkeurigheid van de hartslaginterpretaties kunnen beïnvloeden, bijvoorbeeld de bewegingen van de gebruiker.
- 17-De machines nemen niet te veel ruimte in beslag omdat ze kunnen worden opgevouwen. Eenmaal opgevouwen, zorg ervoor dat alles goed is gemonteerd op het sluitsysteem, of het nu een slot heeft of een hydraulische motor. Probeer het niet te verplaatsen of te verhogen tenzij je verzekerd bent. Mocht er schade zijn omdat de machine niet verzekerd is, dan valt deze niet onder de garantie.
- 18-Controleer en draai alle schroeven regelmatig aan, omdat door trillingen schroeven en moeren de neiging hebben los te draaien. Schade veroorzaakt door een gebrek aan onderhoud valt niet onder de garantie.

- 19-Een juiste smering van de loopband met siliconenolie of teflon is ZEER BELANGRIJK. Deze smering moet regelmatig worden uitgevoerd, afhankelijk van elke persoon, zelfs vóór het eerste gebruik. De smering moet op deze manier worden uitgevoerd: ontkoppel de uitrusting van de elektriciteitsvoorziening (als u die heeft), trek de mat met één hand en smeer de olie op het bord. Herhaal deze procedure vanaf de andere zijkant. Sluit de apparatuur aan op de stroomvoorziening (als u die heeft) en draai de "aan" -knop (rode knop) in de juiste positie (I), steek de veiligheids sleutel erin en laat de loopband enkele minuten werken zonder enig gewicht erop. Herhaal deze actie regelmatig.
- 20-Twee personen zijn nodig om het apparaat uit de verpakking te halen. Anders wordt de schade die op dat moment is veroorzaakt niet gedekt door de garantie.
- 21-Laat geen enkel voorwerp in de groeven vallen.
- 22-Als het apparaat via een netsnoer werkt: trek altijd de stekker uit het stopcontact voordat u het schoonmaakt, na de training en voordat u onderhoudswerkzaamheden uitvoert.
- 23-Dit apparaat is ontworpen voor huishoudelijk gebruik en binnenshuis, niet voor een zakelijke omgeving of buitenshuis.
- 24-Doe een training met strekoefeningen voor en na de sessies, u voorkomt zo blessures.
- 25-Drink water voor, tijdens en na de training.
- 26-Als u tijdens het trainen pijn of duizeligheid begint te voelen: STOP ONMIDDELLIJK.
- 27-U MOET DE ORIGINELE VERPAKKING BEWAREN MET ZIJN BESCHERMINGSMATERIAAL, HANDLEIDING EN COMPONENTEN TIJDENS DE GARANTIEPERIODE.
- 28-De accessoires kunnen verschillen van de andere modellen.

II. TECHNISCHE EIGENSCHAPPEN

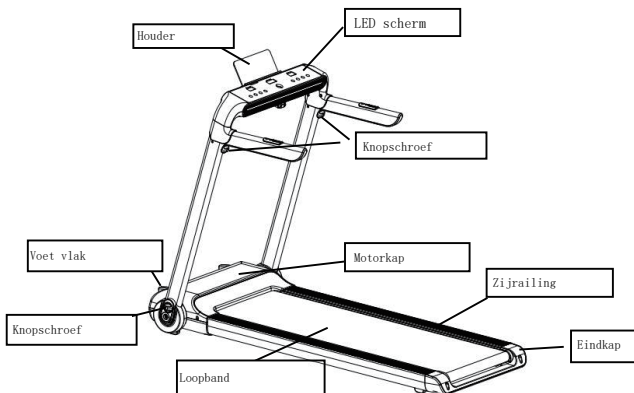

Input spanning	220V ± 10%
Frequentie	50/60 Hz
Loopoppervlak	1210X460mm
Functies	Tijd, snelheid, afstand, calorieën, hartslag, Bluetooth en Bluetooth-luidspreker
Snelheidsbereik	1.0-15km/h
Helling	Geen helling
Max gebruikersgewicht	100kgs
Vermogen	2.0HP

III. ASSEMBLAGE



OPMERKING: ASSEMBLAGE VEREIST 2 PERSONEN

Main	Naam		Aantal		
		1.Hoofdapparaat		1 set	
Nr.	Onderdeel	Aantal	Nr.	Onderdeel	Aantal
①	M8 Knop	2	⑤	5mm sleutel	1
②	M10 Knop	2	⑥	6mm sleutel	1
③	Siliconen-olie	1	⑦	Multi sleutel	1
④	Veiligheidsleutel	1	⑧	Handleiding	1

STAP 1

1. Haal de machine met twee personen uit de verpakking en plaats deze voorzichtig op een vlakke vloer en plaats andere accessoires naast de machine.
2. Til de buis op volgens de afbeelding en vergrendel deze met 2 stuks M10 knopschroeven aan twee kanten.

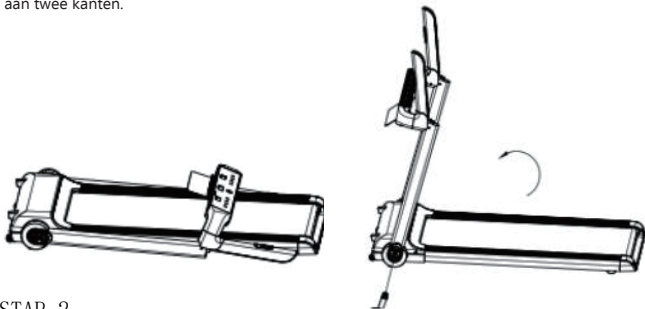

STAP 2

1. Zet de console op de juiste plaats zoals hieronder afgebeeld, en vergrendel hem met 2 stuks M8 knopschroeven aan twee kanten.
2. Stel de padhouder in op een rechte hoek, zet de veiligheidsleutel op de juiste plaats en u kan de loopband gaan gebruiken.

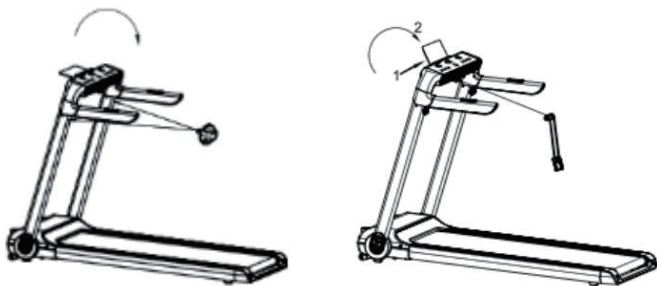

STAP 3

Wanneer u de loopband niet gebruikt, ontgrendelt u gewoon de 4 knopschroeven, doe de buis naar beneden, leg het plat zoals hieronder afgebeeld en vergrendel opnieuw 2 M10-knopschroeven aan twee kanten.

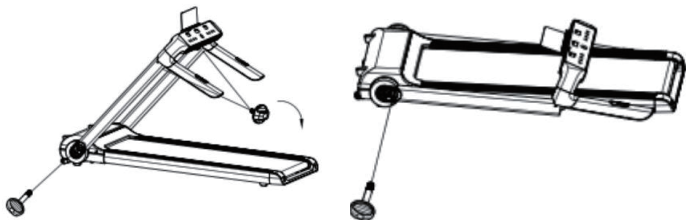

STEP 4

1. Vouw de loopband in, draai de steunframe-locker horizontaal, het steunframe zal automatisch uitschuiven.
2. Wanneer u de loopband moet gebruiken, doe dan het ondersteunende frame terug met de voet en vergrendel het met de locker verticaal, plaats dan op de vloer en herhaal de stappen zoals hierboven beschreven.

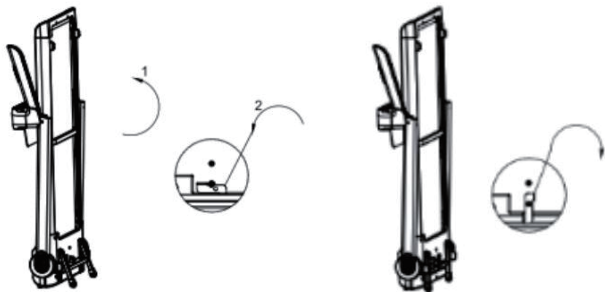

IV. TRAINING AANWIJZINGEN

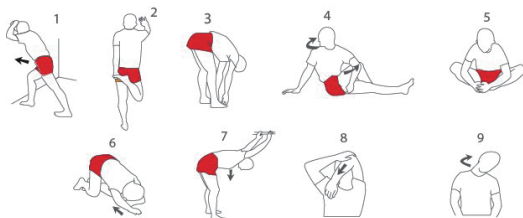

PAS OP: Raadpleeg uw arts voordat u dit of andere oefenprogramma's gaat gebruiken. Dit is vooral belangrijk voor mensen ouder dan 35 jaar of voor mensen met gezondheidsproblemen.

Als uw apparatuur is voorzien van een polssensor, moet u er rekening mee houden dat dit geen medisch instrument is. Verschillende factoren kunnen de nauwkeurigheid van de hartslaginterpretaties laten variëren. De polssensor is slechts een hulpmiddel bij het trainen en bepaalt de algemene neiging van de hartslag.

PROGRAMMA MET WARM-UP TRAININGEN:

WARM UP: Begin met strekken en activeer de spieren lichtjes tussen 5 en 10 minuten. De warming-up verhoogt je lichaamstemperatuur, je hartslag en je bloedstroom, waardoor je klaar bent voor de trainingen.

● TRAINING GERICHT OP HET TRAININGSGBIED: Doe enkele oefeningen gedurende 20-30 minuten met uw hartslag (houd uw hartslag niet meer dan 20 minuten hoog tijdens de eerste weken van het oefenprogramma). Adem constant en diep tijdens de training (houd nooit uw adem in).

● COOL DOWN: eindig met rekoefeningen gedurende 5-10 minuten. Rekken vergroot de flexibiliteit van uw spieren en helpt u blessures na de trainingen te voorkomen.

FREQUENTIE VAN DE TRAINING: Om fit te zijn of uw vorm te verbeteren, moet u elke week drie trainingssessies voltooien, met een rustdag tussen de trainingen door. Na een aantal maanden van regelmatige training, kun je maximaal vijf trainingen per week voltooien.

V. LOOPBAND BEDIENING

Computer

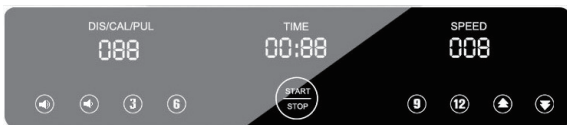

KNOPPEN

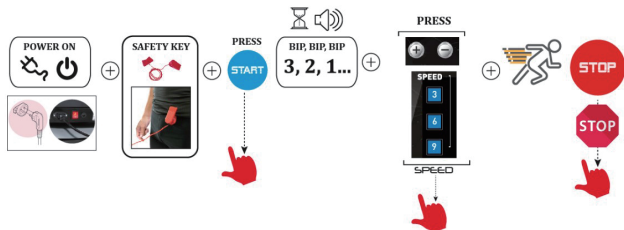

BLUETOOTH LUIDSPREKER



BLUETOOTH-LUIDSPREKER

Deze monitor heeft een ingebouwde bluetooth speaker. Om het met uw mobiele apparaat te gebruiken, selecteert u het in de Bluetooth-instellingen.

VI. ONDERHOUD



Dit product moet worden geaard. Als het netsnoer beschadigd is, moet het worden vervangen door een door de fabrikant aanbevolen netsnoer.



VERWAR DE STROOMKABEL NIET

REGELMATIG ONDERHOUD VAN DE LOOPBAND

- **OPSLAG:** bewaar uw apparatuur op een afgesloten plaats, uit de buurt van stof of vocht. Bewaar het niet in een garage, in een binnentuin of bij het water. Vochtigheid, stof en water kunnen het beschadigen en de werking beïnvloeden
- **ELEKTRISITEITSKABEL:** Zorg ervoor dat de kabel en stekker in perfecte staat zijn. Elektrische kabels moeten uit de buurt zijn van hete oppervlakken blijven.
- **SCHROEVEN EN AANSLUITKABELS:** Houd toezicht op en draai de schroeven regelmatig aan, omdat door de trilling de schroeven en moeren de neiging hebben los te draaien.

SMEREN: Een correcte smering van de loopband met siliconenolie of teflon is erg belangrijk. Deze smering moet regelmatig worden uitgevoerd afhankelijk van het gebruik, zelfs vóór het eerste gebruik. a) De stap om de treeplank te smeren is als volgt: (zie de bovenstaande afbeelding)

b) Stop de loopband en vouw de loopband op.

c) Draai de loopband aan de achterkant van het hoofdframe om.

Schuif de smeefles zo diep mogelijk in het midden van de loopband. Breng het smeermiddel aan op de binnenkant van de loopband. Smeer beide zijden van de loopband.



Nadat de smering is voltooid, start u de machine met 1 km / u om de loopband olie over het hele bord te laten brengen.

- Na enige tijd hardlopen moet de loopband worden geconfigureerd met speciale cymene siliconenolie voor smering.

Suggestie:

< 3uur/week	2 maanden
4 - 7 uur/week	1 maand
> 8 uur/week	15 dagen

NL

DE BAND VAN DE LOOPBAND AFSTELLEN EN AANHALEN

DE BAND AFSTELLEN: Door het gebruik kan de band uit het midden bewegen. Als de riem naar links is verplaatst, start u de loopband en verhoogt u de snelheid tot 3 km/h. Gebruik de 6 mm sleutel om de vaste linkerbout met de klok mee te draaien of draai de vaste rechterbout tegen de klok in. Trek de band niet te strak aan om te kunnen lopen. Herhaal deze procedure totdat de riem goed is afgesteld.

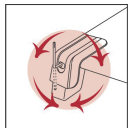

LEFT BOLT RIGHT BOLT



Als de band naar links afwijkt, stel dan de schroef aan de linkerkant rechtsom of de schroef aan de rechterkant linksom af.



Als de band naar rechts afwijkt, stel dan de schroef aan de rechterkant met de klok mee of de schroef aan de linkerkant tegen de klok in.

DE BAND AANHALEN: (als de band tijdens het lopen op de loopband slipt). Start de loopband en verhoog de snelheid tot 3 MPH. Draai met behulp van de 6 mm sleutel beide bouten 1/4 rechtsom. Als de band goed strak is om te lopen, moet u elke kant van de band 5 of 7 cm van het platform kunnen trekken. Wees voorzichtig en houd de band op één lijn. Herhaal deze procedure totdat de band goed is vastgemaakt.

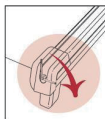
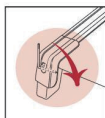

LEFT BOLT RIGHT BOLT



Als de loopband slipt, gebruik dan een 6 mm moersleutel, draai de bouten aan beide zijden 1/4 rechtsom. Herhaal deze procedure totdat de riem goed is vastgedraaid.

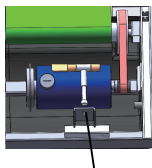

Stelschroef

AANDRIJFRIEM VASTZETTEN: als de aandrijfriem na een bepaalde tijd losraakt, doe dan het volgende:

- (1) Open de motorkap.
 - (2) Gebruik de 6 mm sleutel om de stelbout rechtsonder te draaien.
- Herhaal deze procedure totdat de aandrijfriem niet meer slijpt.

REINIGING: Gebruik geen schuurmiddelen. Een vochtige doek is voldoende.

NIVELLEREN: Als uw apparaat is voorzien van nivellerende wielen, pas deze dan aan om trillingen en dus storingen te voorkomen.

BEWAAR DIT ONDERHOUDSADVIES VOOR TOEKOMSTIGE REFERENTIES

VII. RECYCLING INFORMATIE

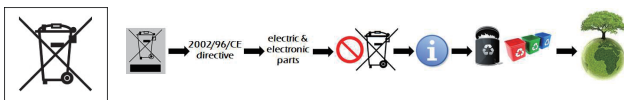

Dit elektronische product mag niet bij het gemeentelijk afval worden gegooid. Om het milieu te sparen, moet dit product worden gerecycled na zijn nuttige levensduur, zoals wettelijk vereist.

VIII. PROBLEEMOPLOSSING:

FOUTMELDING	OORZAAK	OPLOSSING
E01	A) signaaldraad niet goed aangesloten	Sluit het signaaldraad opnieuw aan
	B) signaaldraad gebroken	Vervang met nieuw signaaldraad
E02	A) Overbelasting bescherming	Schakel het apparaat uit en start opnieuw
	B) Motor doorgebrand	Vervang met nieuwe motor
	C) PCB doorgebrand	Vervang met nieuwe PCB
	D) Input spanning te laag	Controleer input spanning
E03	Overbelasting bescherming	Schakel het apparaat uit om het te laten afkoelen en schakel opnieuw in
E04	A) Bescherming voor plotselinge overbelasting	Schakel het apparaat uit en start opnieuw
	B) PCB doorgebrand	Vervang met nieuwe PCB
E05	A) Explosie bescherming	Controleer input spanning
	B) PCB doorgebrand	Vervang met nieuwe PCB
	C) Motordraad niet goed aangesloten	Sluit motordraad opnieuw aan
E06	Motordraad niet goed aangesloten of gebroken	Sluit motordraad opnieuw aan of vervang
—	Veiligheidsleutel uit	Plaats leutel opnieuw



EEN JUISTE SMERING VAN DE LOOPBAND MET SILICONENOLIE OF TEFLON IS ZEER BELANGRIJK. DEZE SMERING MOET REGELMATIG WORDEN UITGEVOERD, AFHANKELIJK VAN ELKE PERSOON, ZELFS VOOR HET EERSTE GEBRUIK.

U MOET DE ORIGINELE VERPAKKING BEWAREN MET ZIJN BESCHERMINGSMATERIAAL, AANKOOPBONNEN, HANDLEIDING EN COMPONENTEN TIJDENS DE GARANTIEPERIODE

IX.GARANTIE

We bieden een jaar kwaliteitsgarantie op de producten. Binnen de garantieperiode zorgen wij voor GRATIS vervangende onderdelen. Indien veroorzaakt door onjuiste montage, verkeerd gebruik of wijziging van defecte onderdelen, neemt ons bedrijf geen verantwoordelijkheid. U dient ons productserienummer en noodzakelijke foto's of informatie te overleggen voordat u de garantie kan genieten. Deze loopband is alleen voor thuisgebruik, als de problemen zich voordoen bij commercieel gebruik, neemt ons bedrijf geen verantwoordelijkheid.